

MS 361

STIHL



2 - 46 Инструкция по эксплуатации



Содержание

1	К данной инструкции по эксплуатации ... 2
2	Указания по технике безопасности..... 3
3	Реакционные силы..... 8
4	Техника работы..... 10
5	Режущая гарнитура..... 17
6	Монтаж направляющей шины и пильной цепи..... 18
7	Заточка пильной цепи..... 19
8	Контроль натяжения пильной цепи 19
9	Топливо..... 20
10	Заправка топливом..... 21
11	Масло для смазки цепей..... 23
12	Залейте масло для смазки цепей..... 23
13	Контроль системы смазки пильной цепи 24
14	Тормоз пильной цепи..... 24
15	Зимний режим работы..... 25
16	Пуск / остановка мотора..... 26
17	Указания по эксплуатации..... 29
18	Регулирование количества масла..... 30
19	Технический уход за направляющей шиной..... 31
20	Система воздушного фильтра..... 31
21	Очистка воздушного фильтра..... 31
22	Настройка карбюратора..... 32
23	Свеча зажигания..... 33
24	Хранение устройства..... 34
25	Контроль и замена цепной звездочки..... 34
26	Техобслуживание и заточка пильной цепи..... 35
27	Указания по техобслуживанию и техническому уходу..... 40
28	Минимизация износа, а также избежание повреждений 42
29	Важные комплектующие 42
30	Технические данные 43
31	Заказ запасных частей..... 44
32	Указания по ремонту 44
33	Устранение отходов..... 45
34	Сертификат соответствия ЕС..... 45
35	Адреса..... 46

1 К данной инструкции по эксплуатации

Данное руководство по эксплуатации касается бензопилы STIHL, в данной инструкции также указывается мотоустройство.

1.1 Символы на картинках

Все символы на картинках, которые нанесены на устройство, объясняются в данной инструкции по эксплуатации.

В зависимости от устройства и оснащения на устройстве могут быть нанесены следующие картинки-символы.



Топливный бак; топливная смесь из бензина и моторного масла



Бак для смазочного масла цепи; смазочное масло цепи



Тормоз цепи блокировать и отпустить



Инерционный тормоз



Направление движения цепи



Ematic; регулировка кол-ва подачи смазочного масла для цепи



Натяжение пильной цепи



Направляющая для всасываемого воздуха: эксплуатация зимой



Направляющая для всасываемого воздуха: эксплуатация летом



Обогрев рукоятки



Приведение в действие декомпрессионного клапана



Приведение в действие ручного топливного насоса

1.2 Обозначение разделов текста



ПРЕДУПРЕЖДЕНИЕ

Предупреждение об опасности несчастного случая и травмы для людей а также тяжёлого материального ущерба.

УКАЗАНИЕ

Предупреждение о возможности повреждения устройства либо отдельных комплектующих.

1.3 Техническая разработка

Компания STIHL постоянно работает над дальнейшими разработками всех машин и устройств; поэтому права на все изменения комплектации поставки по форме, технике и оборудованию мы должны оставить за собой.

Поэтому относительно указаний и рисунков данной инструкции по эксплуатации не могут быть предъявлены никакие претензии.

2 Указания по технике безопасности



При работе с мотопилой требуются особые меры безопасности, поскольку работа выполняется с высокой скоростью движения цепи и режущие зубья очень острые.



Перед первичным вводом в эксплуатацию внимательно ознакомьтесь с инструкцией по эксплуатации, хранить ее в надёжном месте для последующего пользования. Несоблюдение инструкции по эксплуатации может оказаться опасным для жизни.

2.1 Общие указания

Соблюдайте местные правила техники безопасности, например, правила профсоюзов, социальных касс, органов по охране труда и других учреждений.

Применение агрегатов, вырабатывающих сильный шум, может быть по времени ограничено как национальными, так и местными предписаниями.

Каждый работающий с агрегатом впервые: должен быть проинструктирован продавцом или другим специалистом, как следует правильно обращаться с агрегатом – либо пройти специальный курс обучения.

Несовершеннолетние к работе с заточным устройством не допускаются – за исключением молодых людей старше 16 лет, проходящих обучение под присмотром.

Дети, животные и посторонние должны находиться на расстоянии.

Пользователь несет ответственность за несчастные случаи или опасности, угрожающие другим людям либо их имуществу.

Мотопилу разрешается передавать или давать напрокат только тем лицам, которые обучены обращению с нею – всегда предоставлять инструкцию.

Работающие с мотопилой люди должны быть отдохнувшими, здоровыми и в хорошем физическом состоянии. Тот, кому по состоянию здоровья не рекомендуются нагрузки, должен обратиться за советом к врачу, может ли он работать с мотопилой.

Работа с мотопилой после употребления алкоголя, лекарств, снижающих способность реагирования, или наркотиков не разрешается.

При неблагоприятной погоде (дождь, снег, лёд, ветер) следует отложить проведение работ – повышенная опасность несчастного случая!

Только для людей с имплантированным кардиостимулятором: система зажигания данного агрегата генерирует очень незначительное электромагнитное поле. Влияние электромагнитного поля на отдельные типы кардиостимуляторов не удается исключить полностью. Во избежание риска для здоровья компания STIHL рекомендует обратиться за консультацией к лечащему врачу и изготовителю кардиостимулятора.

2.2 Применение по назначению

Использовать бензопилу только для распила древесины и предметов из дерева.

Нельзя использовать бензопилу для других целей – опасность несчастного случая!

Не вносить какие-либо изменения в конструкцию бензопилы – это может нанести ущерб безопасности. Компания STIHL снимает с себя ответственность за ущерб, нанесенный людям и имуществу, вследствие применения не допущенных к эксплуатации навесных устройств.

2.3 Одежда и оснащение

Носить предписанные одежду и оснащение.



Одежда должна быть практичной и не мешать при работе. Рекомендуется плотно прилегающая одежда с **прокладкой для защиты от порезов** – не рабочий халат.

Не носить одежду, которая может зацепиться за дерево, кустарник или подвижные детали мотопилы. А также не носить шарф, галстук и какие-либо украшения. Длинные волосы подвязать и закрепить (головной платок, шапка, каска и т.п.).



Носить подходящую обувь – с защитой от порезов, ребристой подошвой и носками со стальной вставкой.



ПРЕДУПРЕЖДЕНИЕ



Во избежание травмирования глаз следует надевать плотно прилегающие защитные очки в соответствии со стандартом EN 166 или защитную маску. Следить, чтобы защитные очки и защитная маска находились в правильном положении.

Носить средства "индивидуальной" защиты слуха, например, беруши.

Надевать защитный шлем в случае опасности травмирования падающими предметами.



Надевать прочные рабочие перчатки из износостойкого материала (например, из кожи).

Компания STIHL предлагает обширный ассортимент средств индивидуальной защиты.

2.4 Транспортировка

Перед транспортировкой даже на короткие расстояния необходимо всегда выключать бензопилу, блокировать тормоз пильной цепи и монтировать защиту цепи. Благодаря этому предотвращается непреднамеренный запуск пильной цепи.

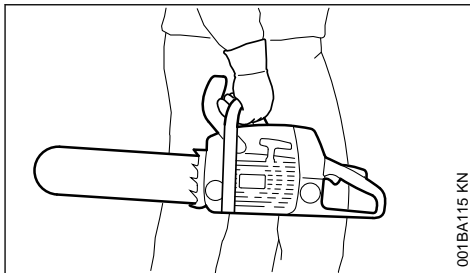

001BA115 KN

Бензопилу переносить, держа только за трубчатую рукоятку: горячий глушитель в стороне от тела, направляющая шина направлена назад. Не дотрагиваться до горячих деталей агрегата, особенно до поверхности глушителя: опасность ожога!

В автомобиле: предохранять бензопилу от опрокидывания, повреждения и вытекания топлива и масла для смазки цепи.

2.5 Очистка

Пластмассовые детали следует очищать тряпкой. Острые предметы при чистке могут повредить полимерные детали

Бензопилу очистить от пыли и грязи – не применять жирорастворители.

Шлицы для охлаждающего воздуха при необходимости следует почистить.

Не использовать для очистки бензопилы мойки высокого давления. Сильная струя воды может повредить детали бензопилы.

2.6 Принадлежности

Устанавливать только такой инструмент, направляющие шины, пильные цепи, цепные звездочки, оснастку или аналогичные детали, который допущен к применению для данной бензопилы фирмой STIHL. При возникновении вопросов обратиться к специализированному дилеру. Применять только высококачественные инструменты или принадлежности. В противном случае существует опасность несчастных случаев или повреждения бензопилы.

Компания STIHL рекомендует применение оригинальных инструментов, направляющих шин, пильных цепей, цепных звездочек и принадлежностей STIHL. Они оптимально согласованы по своим свойствам с агрегатом и соответствуют требованиям пользователя.

2.7 Заправка топливом



Бензин легко воспламеняется – не работать вблизи открытого огня – не разливать топливо – не курить.

Перед заправкой топливом выключить двигатель.

Не заправлять топливом, пока двигатель не остынет полностью – топливо может переохладиться – **опасность пожара!**

Крышку бака открывать осторожно, чтобы избыточное давление понижалось медленно и топливо не могло выбрызгиваться.

Заправку производить только в хорошо проветриваемых местах. Если вылилось топливо, незамедлительно очистить от него бензопилу. Не допускать попадания топлива на одежду, в противном случае немедленно заменить.

Бензопилы могут серийно поставляться с крышками бака следующего типа:

Запорное устройство бака с откидным хомутиком (байонетный затвор)



Правильно установить крышку бака с откидным хомутиком (байонетный затвор), повернуть до упора и захлопнуть хомутик.

Благодаря этому снижается опасность отвинчивания запорного устройства бака из-за вибраций мотора и, в результате этого, опасность вытекания топлива.



Обратить внимание на наличие негерметичности! При утечках топлива, двигатель не запускать – **опасность для жизни вследствие ожогов!**

2.8 Перед началом работы

Проверить безупречное рабочее состояние бензопилы – обратить внимание на соответствующую главу в инструкции по эксплуатации:

- Проверить топливную систему на герметичность, особенно видимые детали, например, замок бака, шланговые соединения, ручной топливный насос (только у бензопил с ручным топливным насосом). При наличии негерметичности либо повреждения двигателя не запускать – **опасность возникновения пожара!** До ввода в эксплуатацию следует отдать бензопилу для наладки специализированному дилеру
- Исправный тормоз цепи, передняя защита руки

- Правильно смонтирована направляющая шина
- Правильно натянутая пильная цепь
- Рычаг газа и фиксатор рычага газа должны легко двигаться – рычаг газа после отпущения должен возвращаться в исходное положение
- Комбинированный рычаг легко устанавливается в положение **STOP, 0** или \odot
- Проверить плотность посадки контактного наконечника провода зажигания – при неплотно сидящем наконечнике возможно искрообразование, искры могут воспалить топливовоздушную смесь – **опасность пожара!**
- Запрещается вносить любые изменения в элементы управления или защитные механизмы
- Ручки должны быть чистыми и сухими, очищенными от масла и грязи – важно для надежного управления бензопилой
- достаточно топлива и смазки для цепи в баке

Бензопила должна эксплуатироваться только в надежном эксплуатационном состоянии – **опасность несчастного случая!**

2.9 Запуск бензопилы

Только на ровном основании. Занять надежное и устойчивое положение. При этом надежно удерживать бензопилу – режущая гарнитура не должна касаться предметов и пола – опасность получения травмы от циркулирующей цепи.

Бензопила обслуживается только одним человеком. Посторонние лица не должны находиться на участке выполнения работ – в том числе и во время запуска.

Не запускать бензопилу, если пильная цепь находится в щели разреза.

Запуск двигателя производить на расстоянии не менее 3 метров от места заправки топливом и не в закрытых помещениях.

Перед запуском двигателя блокировать тормоз цепи – из-за вращающейся пильной цепи существует **опасность получения травмы!**

Двигатель не запускать из руки – запуск производить, как описано в инструкции по эксплуатации.

2.10 Во время работы

Всегда занимать надежное и устойчивое положение. Осторожно, если кора дерева влажная – **опасность поскользнуться!**

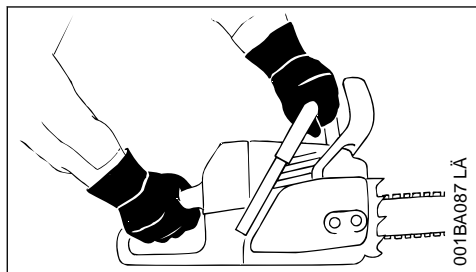

При работе бензопилу всегда **надежно удерживать обеими руками**: правая рука на задней рукоятке – также для левши. Для надежного управления бензопилой трубчатую рукоятку и рукоятку плотно обхватить большими пальцами.

При угрожающей опасности или в экстренном случае сразу же выключить двигатель – установить комбинированный рычаг/выключатель в направлении **STOP, 0** или \odot .

Никогда не оставлять бензопилу работать без присмотра.

Осторожно, при гололедице, влажности, на снегу, льду, на склонах гор, на неровной местности либо после окорки древесины – **можно поскользнуться!**

Обратить внимание на препятствия: пни, корни, канавы – **можно споткнуться!**

Не работать в одиночку – всегда держаться на расстоянии слышимости от других людей, которые обучены оказанию помощи в аварийной ситуации. Если в зоне работы агрегата находятся также помощники, то они также должны носить защитную одежду (шлем!) и не должны стоять непосредственно под спиливаемыми ветками.

При пользовании берушами необходимо быть особенно внимательным и осмотрительным – так как восприятие предупреждающих звуков (крики, сигнальные звуки и т.д.) ограничено.

Для предотвращения чрезмерного утомления следует своевременно делать перерывы в работе – **опасность несчастного случая!**

Образующаяся при работе пыль (например, древесная пыль), пары и дым могут нанести серьезный вред здоровью. При сильном

образовании пыли носить противопылевую маску.

Если двигатель работает, то после отпущения рычага газа пыльная цепь продолжает двигаться еще некоторое время – эффект движения по инерции.

Не курить при работе с бензопилой и вблизи работающего бензопилы – **опасность пожара!** Из топливной системы могут улетучиваться горючие бензиновые пары.

Пильную цепь проверять регулярно, через короткие промежутки времени и немедленно при заметных изменениях:

- Остановить двигатель, подождать, пока пыльная цепь остановится
- Проверить состояние и прочность посадки
- Учитывать степень заточки ножей

Не дотрагиваться до пильной цепи при работающем двигателе. При блокировании пильной цепи каким-либо предметом немедленно остановить двигатель – только после этого устранить предмет – **опасность получения травмы!**

Перед тем, как отойти от пилы, отключить двигатель.

Остановить двигатель для замены пильной цепи. При непреднамеренном запуске двигателя – **опасность получения травмы!**

Легковоспламеняющиеся материалы (например, щепки, кору, сухую траву, топливо) держать вдали от горячего потока отработавших газов и от поверхности горячего глушителя – **опасность пожара!** Глушители с катализатором могут нагреваться особенно сильно.

Никогда не работать без смазки цепи, для этого следить за уровнем масла в масляном баке. Работу сразу же прекратить, если уровень масла в масляном баке слишком низкий и дозаправить маслом для смазки цепи – см. также "Долить масло для заправки цепи" и "Проверить смазку цепи".

В случае если бензопила подверглась нагрузке не по назначению (например, воздействие силы в результате удара или падения), то перед дальнейшей работой обязательно проверить эксплуатационное состояние агрегата – см. также раздел "Перед началом работы".

В частности проверить герметичность топливной системы и работу защитных устройств. Небезопасные в работе пилы ни в коем слу-

чае не продолжать использовать. В сомнительном случае обратиться к специализированному дилеру.

Обратите внимание на безупречное вращение двигателя на холостом ходу, чтобы пильная цепь после отпускания рычага газа больше не двигалась. Регулярно контролировать настройки холостого хода и при возможности исправлять. Если пильная цепь в режиме холостого хода всё же двигается, её следует отдать в ремонт специализированному дилеру.



Бензопила вырабатывает ядовитые выхлопные газы, сразу же как только запускается двигатель. Данные газы могут не иметь запаха и быть невидимыми, а также содержать углеводороды и бензол. Ни в коем случае не эксплуатировать бензопилу в закрытых или плохо проветриваемых помещениях – в том числе оборудованные катализатором.

При работе в канавах, впадинах или в тесных условиях непременно необходимо обеспечить достаточный воздухообмен – **опасность для жизни вследствие отравления!**

При возникновении тошноты, головной боли, нарушениях зрения (например, уменьшение поля зрения), нарушениях слуха, головокружениях, понижении способности концентрировать внимание, немедленно прекратить работу – эти симптомы могут быть вызваны, среди прочего, повышенной концентрацией отработавших газов – **опасность несчастного случая!**

2.11 По окончании работы

Остановить двигатель, заблокировать тормоз цепи и установить защиту цепи.

2.12 Хранение

Если бензопила не используется, ее следует отставить в сторону так, чтобы она никому не мешала. Защищать бензопилу от несанкционированного использования

Надежно хранить бензопилу в сухом помещении.

2.13 Вибрации

Более длительное пользование мотоустройством может привести к вызванным вибрацией нарушениям кровообращения рук (синдром "белых пальцев").

Общепринятая продолжительность пользования устройством не может быть установлена, так как это зависит от многих факторов.

Длительность пользования устройством увеличивается благодаря следующим мерам:

- защита рук (теплые перчатки);
- перерывы в работе.

Длительность пользования сокращается вследствие:

- личного предрасположения рабочего к плохому кровообращению (признаки: часто холодные пальцы, зуд пальцев);
- низких наружных температур;
- больших усилий при захвате мотоустройства (крепкий захват мешает кровообращению).

При регулярном, длительном пользовании мотоустройством и при повторном появлении соответствующих симптомов (например, зуд пальцев) рекомендуется проводить регулярное медицинское обследование.

2.14 Ремонт и техническое обслуживание

Перед проведением работ по ремонту, очистке и техническому обслуживанию, а также работ с режущей гарнитурой, всегда останавливать двигатель. Из-за непреднамеренного запуска пильной цепи – **опасность получения травм!**

Исключение: регулировка карбюратора и режима холостого хода.

Регулярно проводить техническое обслуживание бензопилы. Производить только те работы по техобслуживанию и ремонту, которые описаны в данной инструкции по эксплуатации. Все другие виды работ следует поручать специализированному дилеру.

Компания STIHL рекомендует поручать проведение работ по техобслуживанию и ремонту только специализированному дилеру STIHL. Специализированные дилеры STIHL регулярно посещают обучения и в их распоряжение предоставляется техническая информация.

Использовать только высококачественные комплектующие. В противном случае существует опасность несчастных случаев или повреждения бензопилы. При возникновении вопросов обратиться к специализированному дилеру.

Не вносить какие-либо изменения в конструкцию бензопилы – это может нанести ущерб безопасности – **опасность несчастного случая!**

Запускать бензопилу при снятом штекере провода зажигания или при выкрученной свече зажигания только в том случае, если комбинированный рычаг установлен на **STOP, 0** или **⊖** – **опасность возгорания** из-за искрения снаружи цилиндра!

Запрещается производить техобслуживание агрегата и хранить его в непосредственной близости от открытого огня – **опасность пожара**, вызванного возгоранием топлива!

Регулярно проверять герметичность крышки бака.

Использовать только исправные, допущенные компанией STIHL свечи зажигания – см. "Технические характеристики".

Проверить кабель цепи зажигания (безупречность изоляции, плотность подключения).

Проверить безупречное состояние глушителя.

Запрещается работать с неисправным или снятым глушителем – **опасность возгорания, повреждение слуха!**

Не дотрагиваться до горячего глушителя – **опасность ожога!**

Состояние antivибрационных элементов влияет на поведение агрегата при вибрации – необходимо регулярно проверять antivибрационные элементы.

Проверить уловитель цепи – если поврежден, заменить.

остановить двигатель

- Для проверки натяжения пильной цепи
- для подтягивания пильной цепи
- для смены пильной цепи
- для устранения неисправностей

Соблюдать инструкцию по заточке – для надежной и правильной работы пильная цепь и направляющая шина должны содержаться в безупречном состоянии, пильная цепь должна быть правильно заточена и хорошо смазана.

Своевременно заменять пильную цепь, направляющую шину и цепную звездочку.

Регулярно контролировать безупречное состояние барабана сцепления.

Топливо и смазочное масло цепи хранить только в разрешенных и промаркированных согласно инструкциям ёмкостях. Хранение в сухом, прохладном и надежном месте, предохранять от света и солнца.

При нарушении функционирования тормоза пильной цепи немедленно остановить двигатель – **опасность травмы!** Обратиться к специализированному дилеру – не пользоваться бензопилой, пока неисправность не будет устранена – см. раздел "Тормоз пильной цепи".

3 Реакционные силы

Наиболее часто возникают следующие реакционные силы: отдача, обратный удар и втягивание.

3.1 Опасность при отдаче

Отдача может привести к нанесению смертельных резаных ран.

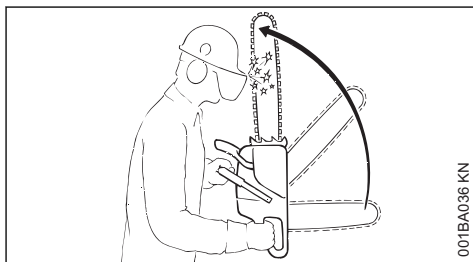

При отдаче (Kickback) пила, выйдя из под контроля, неожиданно ускоряется в сторону пользователя.

3.2 Отдача возникает, например, если:

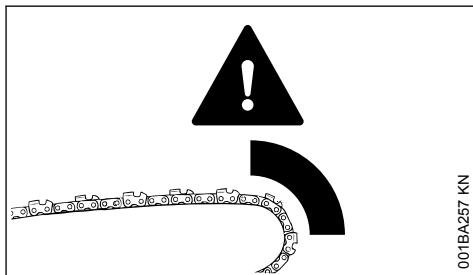

- пильная цепь в зоне верхней четверти вершины шины случайно наталкивается на дерево или другой твердый предмет,

например при обрезке сучьев нечаянно касается другого сучка;

- пыльная цепь у верхушки шины на небольшой промежуток времени защемляется в разрезе.

3.3 Тормоз пыльной цепи QuickStop:

В определенных ситуациях опасность травмы снижается, однако избежать отдачи как таковой не получается. При срабатывании тормоза пыльная цепь останавливается за долю секунды —

см. раздел «Тормоз пыльной цепи» в данном руководстве по эксплуатации.

3.4 Снижение опасности обратной отдачи

- Работать обдуманно, применяя правильную технику
- Бензопилу крепко держать обеими руками
- Работать только на полном газу
- Наблюдать за вершиной шины
- Не пилить вершиной шины
- Соблюдать осторожность при наличии небольших крепких сучьев, низкой поросли и отростков: пыльная цепь может запутаться в них
- Ни в коем случае не пилить несколько сучьев одновременно
- При работе не наклоняться сильно вперед
- Не пилить выше уровня плеча
- Соблюдать большую осторожность, вставляя шину в начатый распил
- «Врезание» производить только при наличии навыков выполнения таких работ
- Обратить внимание на положение ствола и на силы, закрывающие щель распила, которые могли бы защемить пыльную цепь
- Работать только с правильно заточенной и натянутой пыльной цепью: расстояние ограничителя глубины не очень большое
- Применять пыльную цепь, снижающую отдачу, а также направляющую шину с небольшой головкой шины

3.5 Втягивание (А)

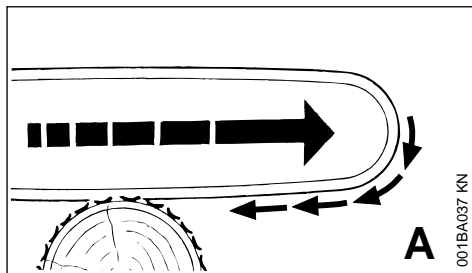

Если при пилении нижней стороной направляющей шины (передний рез) пыльная цепь защемляется или наталкивается на твердый предмет в древесине, то пила может быть рывком притянута к стволу: **во избежание этого всегда надежно устанавливать зубчатый упор.**

3.6 Обратный удар (В)

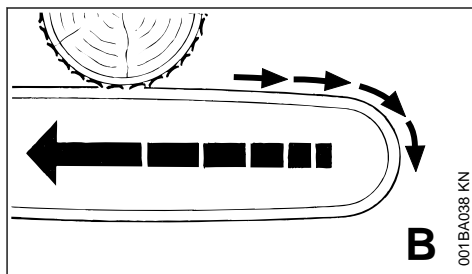

Если при пилении верхней стороной направляющей шины (обратный пропил) пыльная цепь защемляется или наталкивается на твердый предмет в древесине, то пила может быть отброшена в сторону пользователя. **Во избежание этого:**

- не защемлять верхнюю сторону направляющей шины
- не поворачивать направляющую шину в разрезе

3.7 быть особенно внимательным:

- в случае наличия зависших при валке деревьев;
- в случае наличия стволов с внутренним напряжением, возникшим вследствие неудачного падения ствола между другими деревьями;
- при работе на участках ветровала.

В подобных случаях бензопилой работать не следует — следует применять захват, лебедку или тягач.

Вытащить свободно лежащие и освобожденные при распиловке стволы. По возможности производить доработку на открытых участках.

Сухостой (сухая, гнилая или отмершая древесина) представляет собой повышенную, непрогнозируемую опасность. Обнаружение опасности затруднено или почти невозможно. Применять вспомогательные средства, например лебедку или тягач.

При **валке леса, вблизи дорог, железнодорожных линий, линий электропередач** и т. д. следует работать особенно осторожно. В случае необходимости проинформировать полицию, энергоснабжающее предприятие или управление железной дорогой.

4 Техника работы

Работы по пилению и валке, а также все связанные с этим работы (распил, обрезка сучьев и т.п.) может выполнять только обученный и инструктированный персонал. При отсутствии опыта работы с бензопилой или при незнании технологии, работы выполнять нельзя – высокая опасность несчастного случая!

При валке леса необходимо в обязательном порядке соблюдать предписания соответствующей страны по выполнению данных работ.

4.1 Пиление

Не работать в положении запуска. Частота оборотов двигателя при этом положении рычага акселератора не поддается регулированию.

Работать спокойно и обдуманно и только при хорошей освещенности и видимости. Работать осмотрительно: не подвергать опасности других людей.

Тем, кто впервые пользуется инструментом, рекомендовано производить пиление круглого лесоматериала на козлах для пиления (см. раздел «Пиление тонкомерной древесины»).

Использовать по возможности короткую направляющую шину: пильная цепь, направляющая шина и цепная звездочка должны

быть адаптированы друг к другу, а также к конструкции бензопилы.

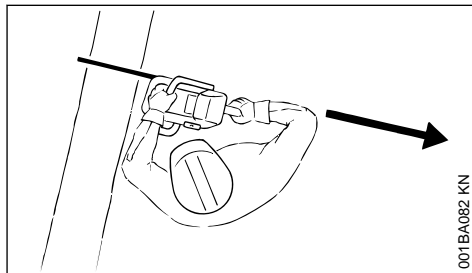

Следить за тем, чтобы в расширенный **диапазон поворота** пильной цепи не попали части тела.

Бензопилу следует вытягивать из древесины только с движущейся пильной цепью.

Бензопилу использовать только для пиления: не использовать в качестве лопаты для удаления обрезанных ветвей или комлей.

Свободно висящие ветви не подрезать снизу.

Соблюдать осторожность при обрезке кустарника и молодых деревьев. Тонкие побеги могут попадать в цепь пилы и отлетать в направлении пользователя.

Осторожно при резке расщепленной древесины: **опасность травм захваченными кусками дерева!**

Следить за тем, чтобы при пилении бензопила не соприкасалась с какими-либо посторонними предметами: камни, гвозди и т. п. могут с силой отскакивать в сторону и повредить пильную цепь. Бензопила может подскочить: **опасность несчастного случая!**

Если вращающаяся пильная цепь коснется камня или иного твердого предмета, может появиться искра, вследствие чего при определенных обстоятельствах могут загореться легковоспламеняющиеся материалы. Сухие растения и кустарник являются легковоспламеняющимися, особенно в жаркую, сухую погоду. Если существует опасность пожара, не работать бензопилой вблизи легковоспламеняющихся материалов, сухих растений или кустарника. Обязательно выяснить у компетентных органов лесного хозяйства, существует ли опасность пожара.



При работе на склоне всегда стоять выше или сбоку от ствола или поваленного дерева. Будьте осторожны с катящимися стволами.

При работе на высоте:

- всегда пользоваться подъемной рабочей платформой
- никогда не работать на стремянке или стоя на дереве
- ни в коем случае не работать в нестабильном положении
- ни в коем случае не работать выше уровня плеча
- никогда не работать одной рукой

Бензопилу вставлять в рез на полном газу, предварительно прочно установив зубчатый упор — только после этого приступать к пилению.

Ни в коем случае не работать без зубчатого упора: пила может потянуть пользователя рывком вперед. Всегда надежно устанавливать зубчатый упор.

В конце реза бензопила больше не поддерживается в разрезе с помощью режущей гарнитуры. Оператор должен принять на себя вес бензопилы: **опасность потери контроля над устройством!**

Пиление тонкомерной древесины:

- использовать прочное, устойчивое зажимное приспособление — козлы для пиления
- не придерживать дерево ногой
- Придерживание дерева или иная помощь со стороны посторонних лиц не допускается

Обрезка сучьев:

- Использовать пильную цепь со слабой отдачей
- По возможности подпереть бензопилу
- Не обрезать сучья, стоя на стволе
- Не пилить вершиной шины
- Обратить внимание на сучья, которые находятся под напряжением

- Ни в коем случае не пилить несколько сучьев одновременно

Поваленные или стоящие под напряжением деревья:

Обязательно соблюдать правильную последовательность резов (сначала сторона сжатия [1], затем сторона растяжения [2]), иначе режущую гарнитуру может заклинить или она отскочит назад: **опасность получения травмы!**

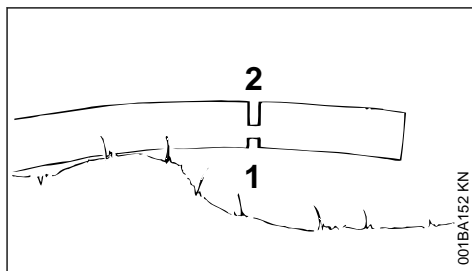
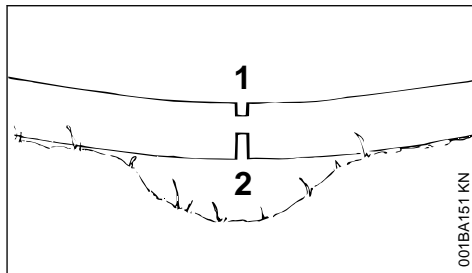

- ▶ Сделать компенсационный подпил со стороны действия сил сжатия (1)
- ▶ Сделать подпил со стороны действия сил растяжения (2)

Подпил производить снизу вверх (обратный рез): **опасность обратного удара!**

УКАЗАНИЕ

Поваленные деревья не должны соприкасаться с землей в месте распила, иначе можно повредить пильную цепь.

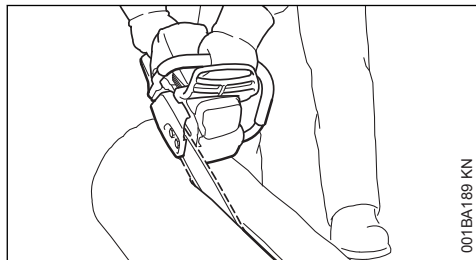
Продольный распил:

Техника пиления без использования зубчатого упора — опасность втягивания — направляющую шину устанавливать под как можно более плоским углом — работать особенно осторожно — **повышенная опасность обратного удара!**

4.2 Подготовка к валке леса

В зоне валки леса должны находиться только те люди, которые задействованы в валке леса.

Проконтролировать, не подвергается ли кто-нибудь опасности при падении дерева — крики могут заглушаться шумом двигателя.

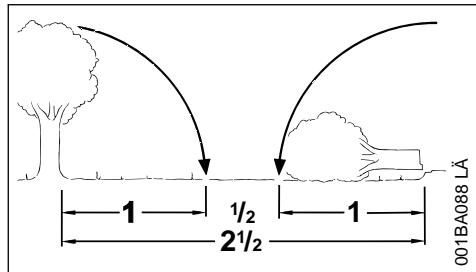

Расстояние до следующего рабочего места минимум $2 \frac{1}{2}$ длины дерева.

Определить направление падения и путь отхода

Выбрать зазор между деревьями, в который может упасть дерево.

При этом обратить внимание на следующее:

- естественный наклон дерева;
- необычно сильное ветвление, ассиметричный рост, повреждение древесины;
- направление и скорость ветра – при сильном ветре валка запрещена;
- направление склона;
- соседние деревья;
- снеговая нагрузка;

- санитарное состояние дерева – обратить особое внимание на повреждение ствола или сухой (сухая, гнилая или отмершая древесина);

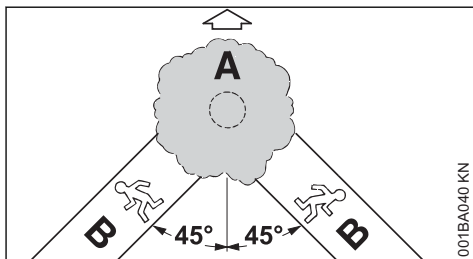
**A Направление валки****B Путь отхода (путь эвакуации)**

- определить путь отхода для каждого рабочего – под углом около 45° против направления падения;
- расчистить путь отхода, устранить препятствия;
- отложить на безопасном расстоянии инструменты и устройства – но не на путях эвакуации;
- при валке находиться только сбоку от падающего дерева и возвращаться назад только сбоку по пути эвакуации;
- на крутом склоне пути эвакуации прокладывать параллельно склону;
- на обратном пути обратить внимание на падающие сучья и наблюдать за распространением кроны.

Подготовка рабочей зоны около ствола дерева

- Рабочую зону около ствола дерева очистить от мешающих сучьев, кустарника и других препятствий – каждый работник должен занять устойчивое рабочее положение
- Тщательно очистить комлевой конец ствола (например, топором) – песок, камни и другие посторонние предметы затупляют пильную цепь

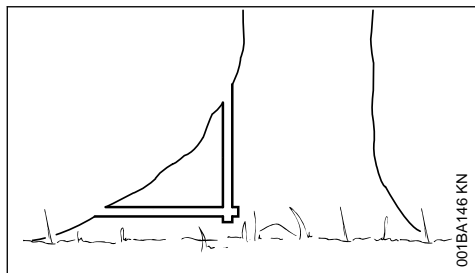

– Подпилить большие прикорневые наплывы: первым должен подпиливаться наибольший корневой наплыв – сначала вертикально, затем горизонтально – только у здорового дерева

4.3 Подпил

Подготовка подпила

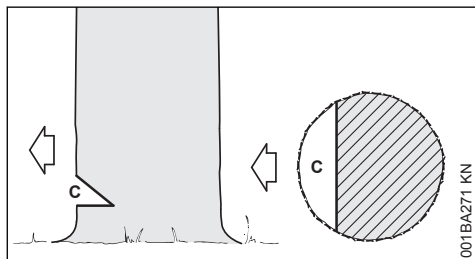

Подпил (C) определяет направление валки дерева.

Важно:

- подпил производить под прямым углом к направлению валки дерева;
- по возможности близко к земле;
- врезание производить на глубину от 1/5 до 1/3 диаметра ствола.

Установить направление валки – с помощью валовой планки на кожухе и корпусе вентилятора

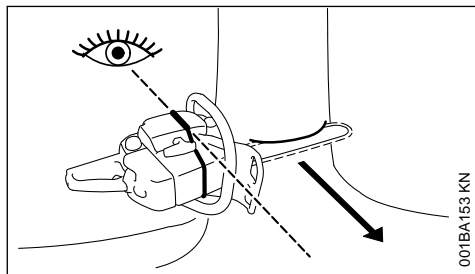

Данная мотопила снабжена валовой планкой на кожухе и корпусе вентилятора. Использовать эту валовую планку.

Как делать подпил

При установке подпила выровнять мотопилу таким образом, чтобы подпил располагался под прямым углом к направлению валки.

Во время выполнения подпила с урезом (горизонтального реза) и верхним косым подпилотом дерева (косой рез) допускается различная последовательность действий – соблюдать действующие в данной стране предписания относительно техники валки деревьев.

- ▶ Установить урез (горизонтальный рез)
- ▶ Верхний косой подпил дерева (косой рез) – прикл. под 45° - 60° к урезу

Проверка направления валки

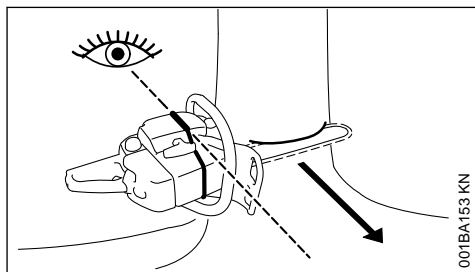

- ▶ Установить мотопилу с направляющей шиной в основание подпила. Валовая планка должна быть направлена в сторону падения – если необходимо, скорректировать направление падения путем соответствующей подрезки подпила

4.4 Заболонные резы

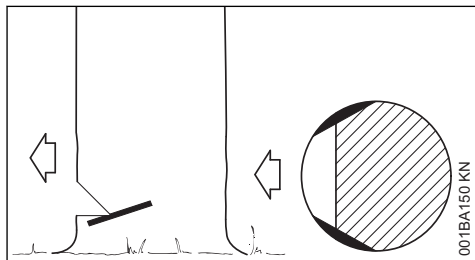

У длинноволокнистой древесины заболонные резы предотвращают разрыв заболони при падении ствола – запиливание производить с обеих сторон ствола на уровне основания подпила на глубину приблизительно 1/10 диа-

метра ствола – у толстых стволов максимально на ширину направляющей шины.

У большой древесины от заболонных резцов отказаться.

4.5 Подготовка к спиливанию

Размеры ствола

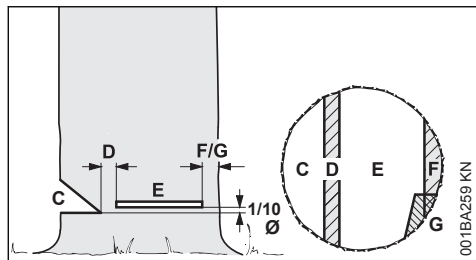

Подпил (C) определяет направление валки дерева.

Недопил (D) подобно шарниру направляет дерево к земле.

- Ширина недопила: около 1/10 диаметра ствола
- Ни в коем случае не подпиливать во время основного пропила – т. к. иначе возможно отклонение от предусмотренного направления валки дерева – **опасность несчастного случая!**
- У гнилых стволов оставлять более широкий недопил

С помощью **основного пропила (E)** дерево заваливается.

- Строго горизонтально
- 1/10 (мин. 3 см) диаметра ствола над основанием подпила (C)

Удерживающий ремень (F) или защитный ремень (G) подпирает дерево и предохраняет его от преждевременного падения.

- Ширина ремня: около 1/10 – 1/5 диаметра ствола
- Ни в коем случае не подпиливать ремень во время основного пропила
- Для гнилых стволов устанавливать более широкий ремень

Врезание

- С целью разгрузки при поперечной распиловке
- При выполнении резки по дереву

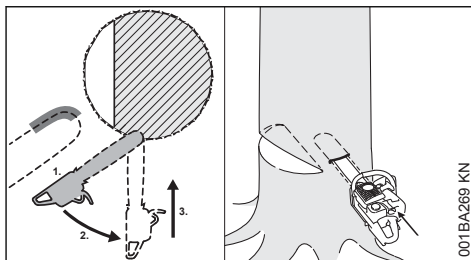

▶ Применять пильную цепь со слабой отдачей и работать особенно осторожно

1. Направляющую шину устанавливать нижней – а не верхней стороной головки – **опасность обратной отдачи!** Запиливать на полном газу, пока шина не войдет в ствол на двукратную ширину
2. Медленно повернуть шину в позицию врезания – **опасность отдачи или обратного удара!**
3. Врезание производить осторожно – **опасность обратной отдачи!**

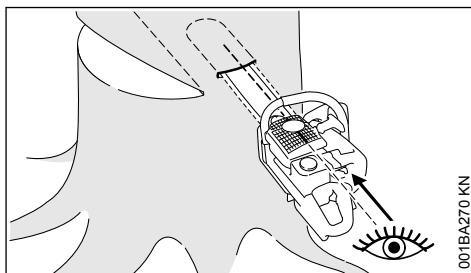

Если возможно, использовать прорезную планку. Прорезная планка и верхняя/нижняя сторона направляющей шины параллельны.

При врезании прорезная планка помогает оформить недопил параллельным, то есть с одинаковой толщиной во всех местах. Для этого прорезную планку вести параллельно к месту разрыва волокон древесины подпила.

Клинья для валки деревьев

Клин для валки дерева использовать как можно раньше, т. е. пока нет препятствия для ведения реза. Вставить клин в разрез и вколотить с помощью соответствующего инструмента.

Использовать только алюминиевые или пластиковые клинья – не использовать стальные клинья. Стальные клинья могут сильно повре-

дить пильную цепь и быть причиной опасной отдачи.

Выбрать подходящие клинья для валки деревьев в зависимости от диаметра ствола и от ширины разреза (основного пропила (E)).

Обратитесь к дилерам STIHL для выбора клина для валки деревьев (соответствующей длины, ширины и высоты).

4.6 Выбор подходящего основного пропила

Выбор подходящего основного пропила зависит от тех же признаков, которые должны учитываться при определении направления валки и путей эвакуации.

Существуют различные проявления данных признаков. В данном руководстве по эксплуатации описаны только два из наиболее часто встречающихся:

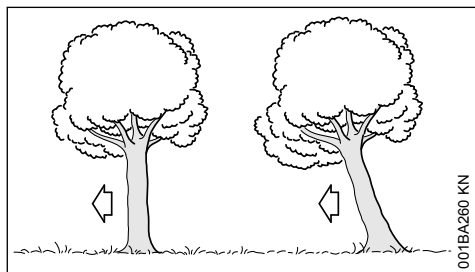

слева:	обычное дерево – вертикально стоящее дерево с равномерной кроной
справа:	зависшее дерево с центром тяжести, расположенным в направлении валки

4.7 Основной пропил с защитным ремнем (нормальное дерево)

А) Тонкий ствол

Выполнить данный основной пропил, если диаметр ствола меньше длины реза мотопилы.

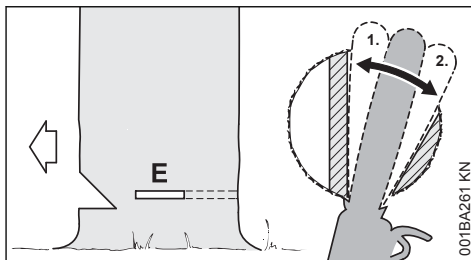

Перед выполнением основного пропила подать голосом предупредительный сигнал "Внимание!".

- ▶ Выполнить основной пропил (E) – при этом полностью врезать направляющую шину
- ▶ Установить зубчатый упор за недопилот и использовать как точку поворота – мотопилу подтягивать как можно меньше
- ▶ Сформировать основной пропил до недопила (1)
 - При этом недопил не подпиливать
- ▶ Сформировать основной пропил до защитного ремня (2)
 - При этом не подпиливать защитный ремень

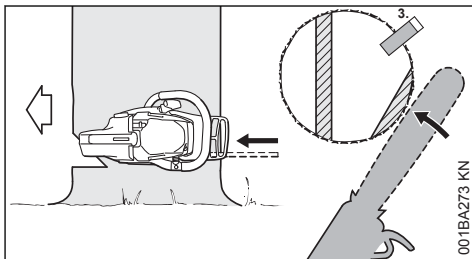

- ▶ Установить клин для валки дерева (3)

Непосредственно перед падением дерева подать голосом повторный предупредительный сигнал "Внимание!".

- ▶ Разъединить защитный ремень снаружи, горизонтально плоскости основного пропила с помощью вытянутых рук

В) Толстый ствол

Выполнить данный основной пропил, если диаметр ствола больше длины реза мотопилы.

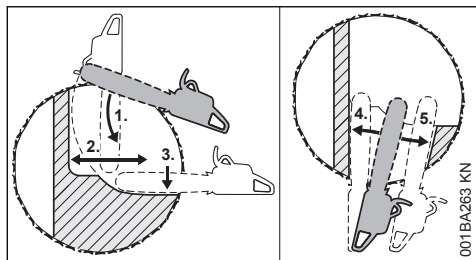

Перед выполнением основного пропила подать голосом предупредительный сигнал "Внимание!".

- ▶ Установить зубчатый упор на высоте основного пропила и использовать как точку поворота – мотопилу подтягивать как можно меньше
- ▶ Вершина направляющей шины перед недопилом входит в дерево (1) – вести мотопилу абсолютно горизонтально и отводить как можно дальше
- ▶ Сформировать основной пропил до недопила (2)
 - При этом недопил не подпиливать
- ▶ Сформировать основной пропил до защитного ремня (3)
 - При этом не подпиливать защитный ремень

Основной пропил продолжается с противоположной стороны ствола.

Следить за тем, чтобы второй рез проходил на том же уровне, как и первый.

- ▶ Сделать основной пропил
- ▶ Сформировать основной пропил до недопила (4)
 - При этом недопил не подпиливать
- ▶ Сформировать основной пропил до защитного ремня (5)
 - При этом не подпиливать защитный ремень

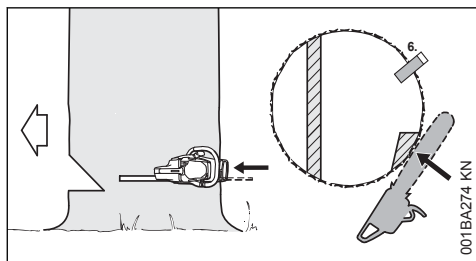

- ▶ Установить клин для валки дерева (6)

Непосредственно перед падением дерева подать голосом повторный предупредительный сигнал "Внимание!".

- ▶ Разъединить защитный ремень снаружи, горизонтально плоскости основного пропила с помощью вытянутых рук

4.8 Основной пропил с удерживающим ремнем (дерево с нависшей кроной)

А) Тонкий ствол

Выполнить данный основной пропил, если диаметр ствола меньше длины реза мотопилы.

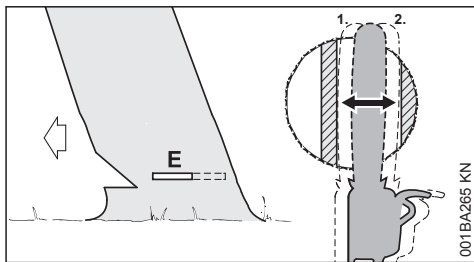

- ▶ Врезаться направляющей шиной до выхода с другой стороны
- ▶ Сформировать основной пропил (E) до недопила (1)
 - Строго горизонтально
 - При этом недопил не подпиливать
- ▶ Основной пропил сформировать до защитного ремня (2)
 - Строго горизонтально
 - При этом не подпиливать удерживающий ремень

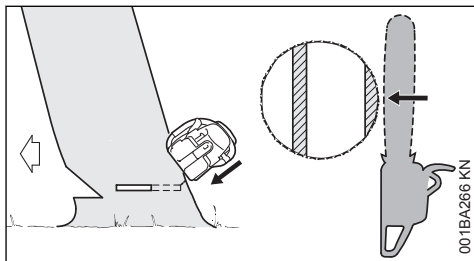

Непосредственно перед падением дерева подать голосом повторный предупредительный сигнал "Внимание!".

- ▶ Защитный ремень снаружи, сверху под наклоном разделить с помощью вытянутых рук

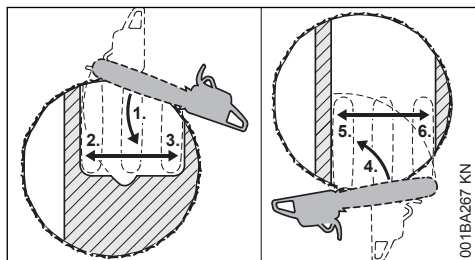
В) Толстый ствол

Выполнить такой основной пропил, если диаметр ствола больше длины реза мотопилы.

- ▶ Установить зубчатый упор за защитным ремнем и использовать как точку поворота – мотопилу подтягивать как можно меньше
- ▶ Вершина направляющей шины перед недопилом входит в дерево (1) – вести мотопилу абсолютно горизонтально и отводить как можно дальше
 - При этом не подпиливать удерживающий ремень и недопил
- ▶ Сформировать основной пропил до недопила (2)
 - При этом недопил не подпиливать
- ▶ Основной пропил сформировать до защитного ремня (3)
 - При этом не подпиливать удерживающий ремень

Основной пропил продолжается с противоположной стороны ствола.

Следить за тем, чтобы второй рез проходил на том же уровне, как и первый.

- ▶ Установить зубчатый упор за недопилом и использовать как точку поворота – мотопилу подтягивать как можно меньше
- ▶ Вершина направляющей шины перед удерживающим ремнем входит в дерево (4) – вести мотопилу абсолютно горизонтально и отводить как можно дальше
- ▶ Сформировать основной пропил до недопила (5)
 - При этом недопил не подпиливать
- ▶ Основной пропил сформировать до защитного ремня (6)
 - При этом не подпиливать удерживающий ремень

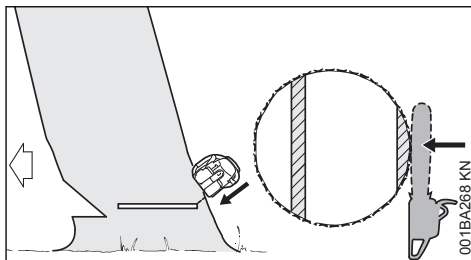

Непосредственно перед падением дерева подать голосом повторный предупредительный сигнал "Внимание!".

- ▶ Защитный ремень с помощью вытянутых рук разделить снаружи вверх под наклоном

5 Режущая гарнитура

Пильная цепь, направляющая шина и цепная звездочка образуют режущую гарнитуру.

Входящая в объем поставки режущая гарнитура оптимально адаптирована к бензопиле.

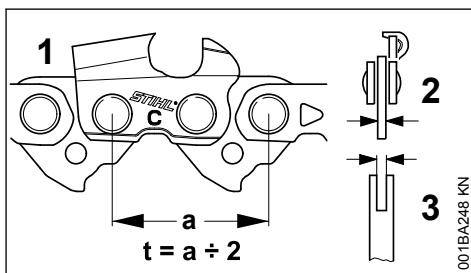

- Шар (t) пильной цепи (1), цепной звездочки и ведущей звездочки направляющей шины Rollomatic должен совпадать
- Толщина приводного звена (2) пильной цепи (1) должна быть согласована с шириной паза направляющей шины (3)

При сопряжении двух не подходящих друг к другу компонентов может произойти неисправимое повреждение режущей гарнитуры уже через короткое время эксплуатации.

5.1 Кожух цепи

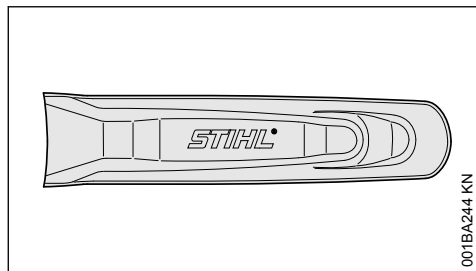

В объём поставки входит соответствующий режущей гарнитуре кожух цепи.

Если на бензопиле используются направляющие шины различной длины, то всегда использовать соответствующий кожух цепи, который закрывает всю направляющую шину.

На кожухе цепи сбоку нанесены данные относительно длины соответствующих направляющих шин.

У направляющих шин больше 90 см требуется удлинение кожуха цепи. У направляющих шин больше 120 см требуется два удлинения кожуха цепи.

В зависимости от оснащения удлинение кожуха цепи входит в объём поставки либо поставляется как специальное оборудование.

5.2 Установить удлинение кожуха цепи

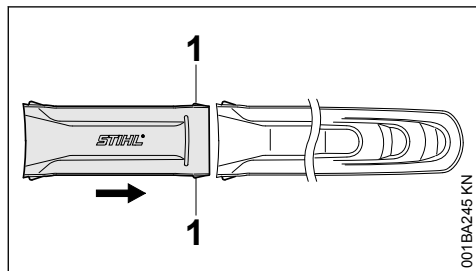

- ▶ Соединить удлинение кожуха цепи и кожух цепи – фиксирующие выступы (1) должны фиксироваться в кожухе цепи

6 Монтаж направляющей шины и пильной цепи

6 Монтаж направляющей шины и пильной цепи

6.1 Демонтировать крышку звездочки цепи

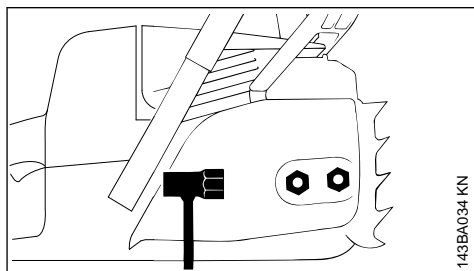

- ▶ Отвинтить гайки и снять крышку звездочки цепи

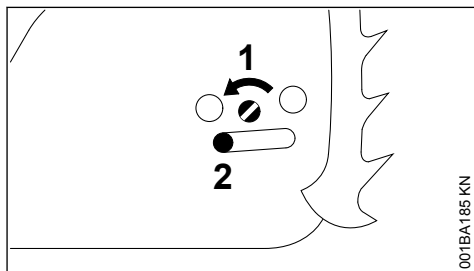

- ▶ Болт (1) повернуть влево, пока прижимная задвижка (2) не будет прилегать в выемке корпуса

6.2 Отпустить тормоз пильной цепи

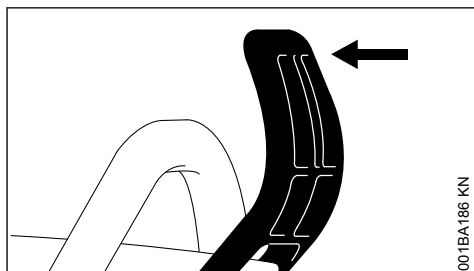

- ▶ Защитный щиток перед левой рукой потянуть в направлении трубчатой рукоятки до слышимого защелкивания – тормоз цепи отпущен

6.3 Установить пильную цепь

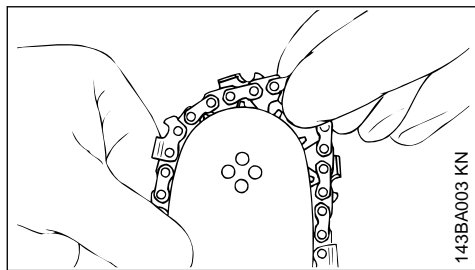
**ПРЕДУПРЕЖДЕНИЕ**

Надеть защитные перчатки – опасность получения травмы острыми режущими зубцами

- ▶ Установить пильную цепь, начиная с верхушки шины

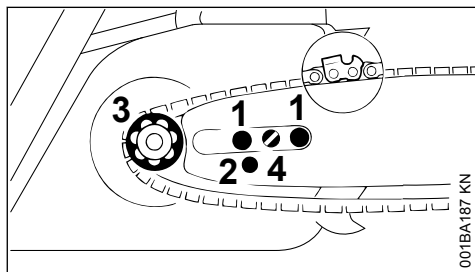

- ▶ Направляющую шину наложить на болты (1) – режущие края пильной цепи должны указывать вправо
- ▶ Фиксирующее отверстие (2) положить на цапфу прижимной задвижки – одновременно пильную цепь положить на звездочку цепи (3)
- ▶ Болт (4) поверните вправо, пока пильная цепь не будет провисать внизу лишь немного – и выступы ведущих звеньев не будут вложены в пазе шины
- ▶ Снова установите крышку звездочки цепи – и слегка затяните ручную гайки
- ▶ Далее см. "Натяжение пильной цепи"

7 Заточка пильной цепи

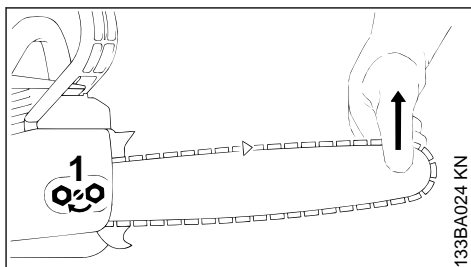

Для подтягивания во время работы:

- ▶ Остановите двигатель.
- ▶ Отвинтите гайки.
- ▶ Приподнимите за верхнюю направляющую шину,
- ▶ винт (1) поверните отверткой вправо, пока пильная цепь не будет прилегать к нижней стороне направляющей шины.
- ▶ Приподнимите еще выше направляющую шину и затяните до отказа гайки.
- ▶ Далее: см. "Контроль натяжения пильной цепи".

Новая пильная цепь должна подтягиваться значительно чаще, чем цепь, находящаяся длительное время в эксплуатации.

- ▶ Контролируйте часто натяжение пильной цепи, – см. "Указания по эксплуатации".

8 Контроль натяжения пильной цепи

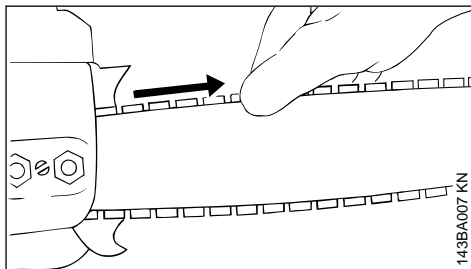

- ▶ Остановите двигатель.
- ▶ Наденьте защитные перчатки.
- ▶ Пильная цепь должна прилегать к нижней стороне направляющей шины, – и при отпущенном тормозе пильной цепи должна существовать возможность протягивания цепи вдоль направляющей шины от руки.
- ▶ Если необходимо, подтяните пильную цепь.

Новая пильная цепь должна подтягиваться значительно чаще, чем цепь, находящаяся длительное время в эксплуатации.

- Контролируйте часто натяжение пильной цепи, – см. "Указания по эксплуатации".

9 Топливо

Двигатель должен работать на топливной смеси из бензина и моторного масла.



ПРЕДУПРЕЖДЕНИЕ

Избегать непосредственного контакта кожи с топливом и вдыхания топливных паров.

9.1 STIHL MotoMix

Компания STIHL рекомендует применение смеси STIHL MotoMix. Данная топливная смесь не содержит бензол, свинец, имеет высокое октановое число и всегда обеспечивает правильное соотношение компонентов смеси.

В целях обеспечения максимального срока службы двигателя STIHL в состав топливной смеси STIHL MotoMix добавляется моторное масло HP Ultra для двухтактных двигателей.

Топливная смесь MotoMix представлена не на всех рынках сбыта.

9.2 Приготовление топливной смеси

УКАЗАНИЕ

Использование ненадлежащих эксплуатационных материалов или смеси с составом, не соответствующим инструкциям, может привести к серьезным повреждениям привода. Бензин или моторное масло более низкого качества могут повредить двигатель, уплотнительные кольца, трубопроводы и топливный бак.

9.2.1 Бензин

Применять только **марочный бензин** с минимальным октановым числом 90 ROZ – этилированный или неэтилированный.

Бензин с долей содержания этанола выше 10 % может вызвать перебои в работе двигателей с карбюраторами, имеющими ручную регулировку, и поэтому не должен использоваться для таких двигателей.

При использовании бензина с долей содержания этанола до 27 % (E27) двигатели с системой M-Tronic развивают полную мощность.

9.2.2 Моторное масло

При самостоятельном смешивании топлива разрешается использовать только моторное масло для двухтактных двигателей STIHL или другое высокоэффективное моторное масло JASO FB, JASO FC, JASO FD, ISO-L-EGB, ISO-L-EGC либо ISO-L-EGD.

Компанией STIHL предписано использовать моторное масло для двухтактных двигателей STIHL HP Ultra или равноценное высокоэффективное моторное масло, чтобы соблюсти пределы допустимых выбросов в течение срока службы устройства.

9.2.3 Соотношение компонентов смеси

у моторного масла для двухтактных двигателей STIHL 1:50; 1:50 = 1 часть масла + 50 частей бензина

9.2.4 Примеры

Количество бензина	Масло STIHL для двухтактных двигателей 1:50	
Литры	Литры	(мл)
1	0,02	(20)
5	0,10	(100)
10	0,20	(200)
15	0,30	(300)
20	0,40	(400)
25	0,50	(500)

- в предназначенную для топлива канистру залить сначала моторное масло, а затем бензин и тщательно перемешать

9.3 Хранение топливной смеси

Хранить только в предназначенных для топлива резервуарах в безопасном, сухом и прохладном месте, защищать от света и солнца.

Топливная смесь стареет – запас смеси готовить только на несколько недель. Не хранить топливную смесь более 30 дней. Под действием света, солнечных лучей, низких или высоких температур топливная смесь быстрее теряет свои эксплуатационные характеристики.

Однако STIHL MotoMix может без проблем храниться до 5 лет.

- Перед заправкой тщательно встряхнуть канистру с топливной смесью

**ПРЕДУПРЕЖДЕНИЕ**

Давление в канистре может повыситься – открывать осторожно.

- ▶ Время от времени необходимо тщательно очищать топливный бак и канистру

Остатки топлива и жидкость, использованную для очистки, утилизировать согласно предписаниям и без ущерба для окружающей среды!

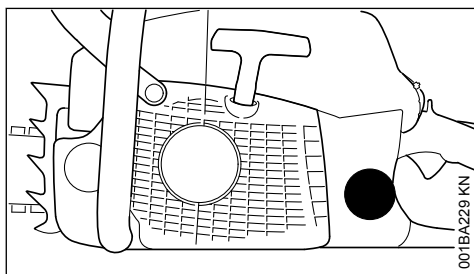
10 Заправка топливом**10.1 Подготовка устройства**

001BA229 KN

- ▶ Перед заправкой топливом очистить запорное устройство и прилегающую поверхность, чтобы в топливный бак не попала грязь
- ▶ Устройство расположить так, чтобы запорное устройство было направлено вверх

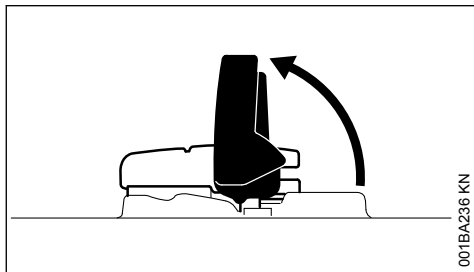
10.2 Открыть

001BA236 KN

- ▶ Поднять хомутик

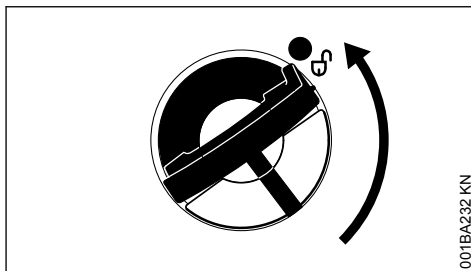

001BA232 KN

- ▶ Повернуть крышку бака (ок. 1/4 оборота)

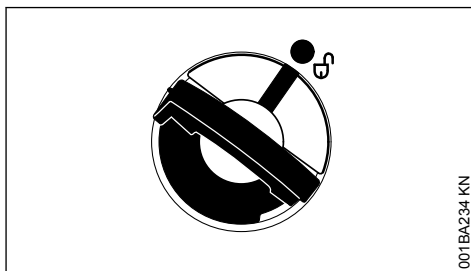

001BA234 KN

Маркировки на запорном устройстве бака и на топливном баке должны совпадать

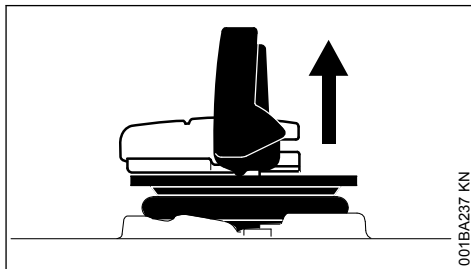

001BA237 KN

- ▶ Снять крышку топливного бака

10.3 Заправка топлива

Во время заправки не разливать топливо и бак не заполнять до краев.

Компания STIHL рекомендует систему заправки для топлива STIHL (специальные принадлежности).

- ▶ Заправка топлива

10.4 Закрывать

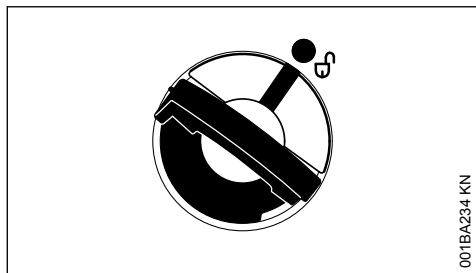

001BA234 KN

Хомутик находится в вертикальном положении:

- ▶ Установить запорное устройство бака – маркировки на запорном устройстве бака и на топливном баке должны совпадать
- ▶ Запорное устройство бака прижать вниз до прилегания

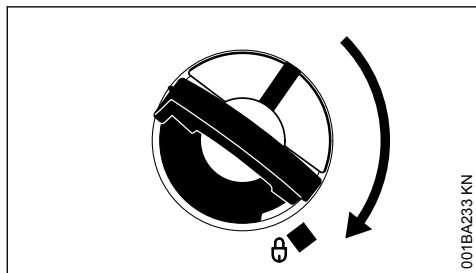

001BA233 KN

- ▶ Запорное устройство бака держать нажатым и одновременно поворачивать по часовой стрелке, пока оно не зафиксируется

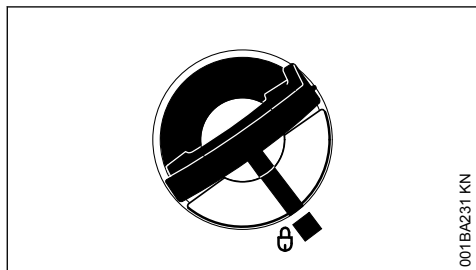

001BA231 KN

В этом случае маркировки на запорном устройстве бака и на топливном баке будут совпадать

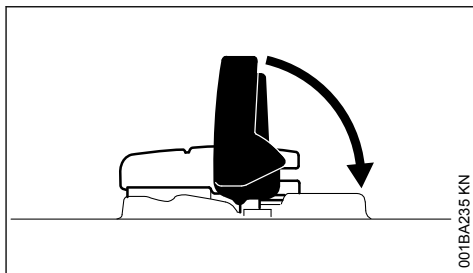

001BA235 KN

- ▶ Закрывать хомутик

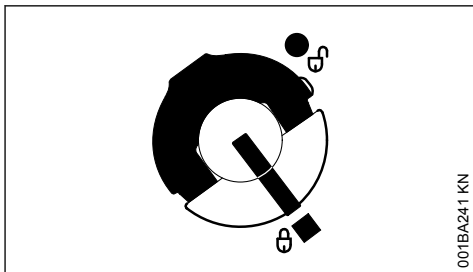

001BA241 KN

Запорное устройство бака зафиксировано

10.5 Если запорное устройство бака не фиксируется вместе с топливным баком

Нижняя часть запорного устройства перекручена по отношению к верхней части.

- ▶ Запорное устройство бака снять с топливного бака и осмотреть с верхней стороны

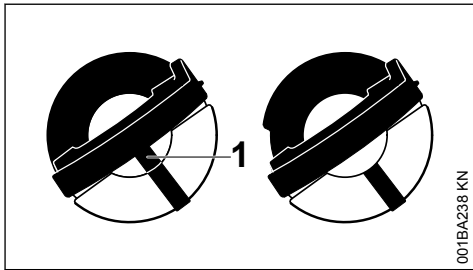

001BA238 KN

- | | |
|---------|--|
| слева: | Нижняя часть крышки бака перекручена – расположенная внутри маркировка (1) совпадает с внешней маркировкой |
| справа: | Нижняя часть запорного устройства бака в верной позиции – расположенная внутри маркировка находится под хомутиком. Она не совпадает с наружной маркировкой |

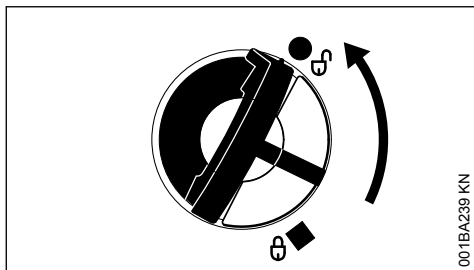

001BA239 KN

- ▶ Установить запорное устройство бака и поворачивать против часовой стрелки до тех пор, пока оно не войдет в посадку заливного патрубка
- ▶ Продолжать поворачивать крышку бака против часовой стрелки (ок. 1/4 оборота) – за счет этого нижняя часть крышки бака поворачивается в правильное положение
- ▶ Запорное устройство бака повернуть по часовой стрелке и закрыть – см. раздел «Закрывание»

11 Масло для смазки цепей

Для автоматической длительной смазки пильной цепи и направляющей шины – применять только экологически безвредное качественное масло для смазки цепей – преимущественно, биологически быстро разлагающееся масло марки STIHL BioPlus.

УКАЗАНИЕ

Биологическое масло для смазки цепей должно обладать достаточной стойкостью против старения (например, STIHL BioPlus). Масло с недостаточным сопротивлением старению склонно к быстрому осмолению. Следствием являются твердые, тяжело удаляемые отложения, в особенности в зоне привода пильной цепи и на пильной цепи – вплоть до полной блокировки масляного насоса.

Срок службы пильной цепи и направляющей шины в значительной степени зависит от качества применяемого смазочного масла – поэтому применять только специальное масло для смазки цепей.

! ПРЕДУПРЕЖДЕНИЕ

Не применять отработанное масло! Отработанное масло при длительном и повторном соприкосновении с кожей вызывает рак кожи и является вредным для окружающей среды!

УКАЗАНИЕ

Отработанное масло не обладает требуемыми смазочными свойствами и не годится для смазки цепей.

12 Залейте масло для смазки цепей



12.1 Подготовка устройства

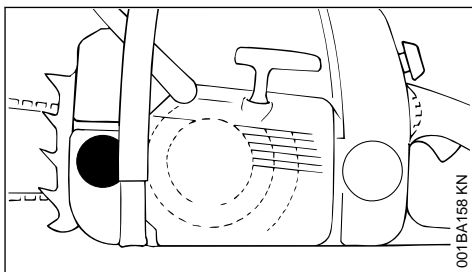

001BA158 KN

- ▶ Очистите тщательно запорное устройство бака и окружение, с тем чтобы в бак не попала какая-либо грязь.
- ▶ Устройство позиционируйте так, чтобы запорное устройство бака указывало вверх.
- ▶ Откройте запорное устройство бака

12.2 Залейте масло для смазки цепей

- ▶ Залейте масло для смазки цепей, – каждый раз при заправке топлива.

При заливке масло для смазки цепей не проливайте и не заполняйте бак до краев.

Фирма STIHL рекомендует систему заливки смазочного масла для цепей фирмы STIHL (специальные принадлежности).

- ▶ Закройте запорное устройство бака

При полном опорожнении топливного бака в масляном баке должно оставаться еще некоторое количество смазочного масла.

Если количество смазочного масла в масляном баке не уменьшается, то это может свидетельствовать о повреждении системы подачи смазочного масла: контролируйте систему смазки пильной цепи, очистите масляные каналы, при необходимости обратитесь к торговому агенту-специалисту. Фирма STIHL рекомендует поручить проведение работ по техобслуживанию и ремонту только торговому агенту-специалисту фирмы STIHL.

13 Контроль системы смазки пильной цепи

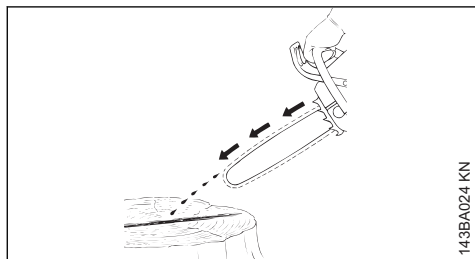

С пильной цепи всегда должно сбрасываться небольшое количество масла.

УКАЗАНИЕ

Никогда не работать без смазки цепи! При работе сухой пильной цепью режущая гарнитура быстро разрушается и не подлежит ремонту. Перед началом работы всегда проверять смазку пильной цепи и уровень масла в баке.

Каждая новая пильная цепь нуждается в приработке на протяжении 2–3 минут.

После приработки проверить натяжение пильной цепи и при необходимости подрегулировать — см. «Проверка натяжения пильной цепи».

14 Тормоз пильной цепи



14.1 Заблокировать пильную цепь

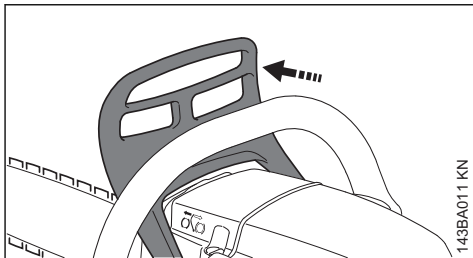

- в аварийной ситуации
- при запуске
- на холостом ходу

Пильная цепь блокируется и останавливается при перемещении левой рукой защитного щитка к вершине шины или автоматически под действием отдачи бензопилы.

14.2 Отпускание тормоза пильной цепи

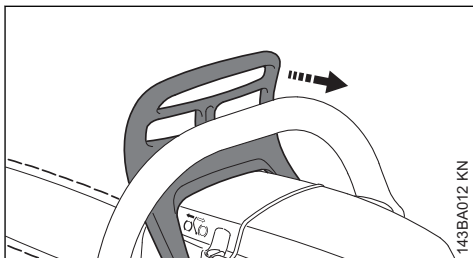

- ▶ Защиту для рук потянуть к трубчатой рукоятке

УКАЗАНИЕ

Прежде чем давать газ (кроме проверки эксплуатационной готовности) и начинать пилить, необходимо отпустить тормоз пильной цепи.

Повышенная частота вращения двигателя при заблокированном тормозе пильной цепи (цепь неподвижна) уже через короткое время ведет к повреждению приводного механизма и привода пильной цепи (сцепления и тормоза цепи).

Тормоз цепи блокирует пильную цепь автоматически при достаточно сильной отдаче пилы под действием инерции защиты руки: защита руки перемещается вперед к верхушке шины, даже если левая рука не находится на труб-

чатой рукоятке за защитой руки, как, например, при основном пропиле.

Тормоз пильной цепи работает только тогда, когда в конструкцию защиты для рук не были внесены изменения.

14.3 Проверка работы тормоза пильной цепи

Каждый раз перед началом работы: при работе двигателя на холостом ходу блокировать пильную цепь (защита руки смещается в сторону верхушки шины) и на короткое время (макс. 3 секунды) дать полный газ — пильная цепь не должна двигаться. Защита для рук должна быть всегда очищена от грязи и легко перемещаться.

14.4 Техобслуживание тормоза пильной цепи

Тормоз пильной цепи подвержен износу вследствие трения (естественный износ). Для того чтобы тормоз мог выполнять свою функцию, обученный персонал должен регулярно проводить техобслуживание и содержать тормоз в исправности. Компания STIHL рекомендует поручать проведение работ по техобслуживанию и ремонту только дилеру STIHL. Необходимо соблюдать следующие интервалы:

При ежедневной эксплуатации: раз в три месяца

При регулярной эксплуатации: раз в полгода

При редкой эксплуатации: ежегодно

15 Зимний режим работы



15.1 Подогрев карбюратора

15.1.1 При температурах ниже 10 °C

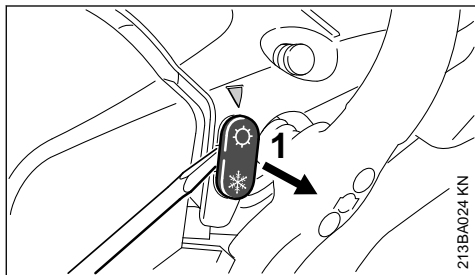

- ▶ с помощью комбинированного ключа или отвертки вывинтите шибер (1) из позиции ☀ (летний режим работы).

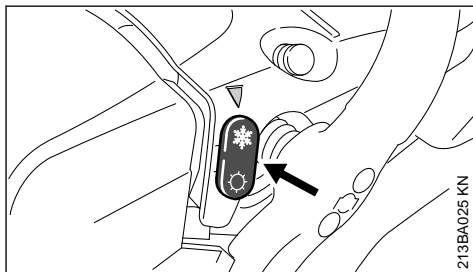

- ▶ Шибер установите в позицию ❄ (зимний режим работы) – ❄ указывает вверх.

Теперь теплый воздух из окружающей среды цилиндра обтекает карбюратор – и обледенение карбюратора не происходит.

- ▶ При температурах выше 20 °C шибер обязательно поверните снова в позицию ☀ (летний режим работы), – иначе опасность перебоев в работе вследствие перегрева.

15.1.2 При температурах ниже -10 °C

При работе в чрезвычайных зимних условиях (температуры ниже -10 °C, рыхлый или падающий снег) рекомендуется применение монтируемого набора "защитной крышки" (специальные принадлежности).

При неравномерной частоте вращения на холостом ходу или плохом ускорении:

- ▶ Регулировочный винт настройки холостого хода (L) поверните на 1/4 оборота против часовой стрелки.

После каждой корректировки регулировочного болта холостого хода (L) в большинстве случаев требуется также изменить настройку упорного винта холостого хода (LA), см. "Настройка карбюратора".

- ▶ При сильном охлаждении моторной пилы (покрытие инеем) – двигатель после пуска разогрейте до рабочей температуры при повышенной частоте вращения на холостом ходу (отпустите тормоз пильной цепи!).

15.2 Монтируемый набор

Монтируемый набор (защитная крышка) препятствует проникновению рыхлого или падающего снега.

При применении монтируемого набора шибера должен находиться в позиции "зимний режим работы".

При наступлении перебоев в работе сначала следует проверить необходимость применения монтируемого набора.

16 Пуск / остановка мотора

16.1 Положения комбинированного рычага

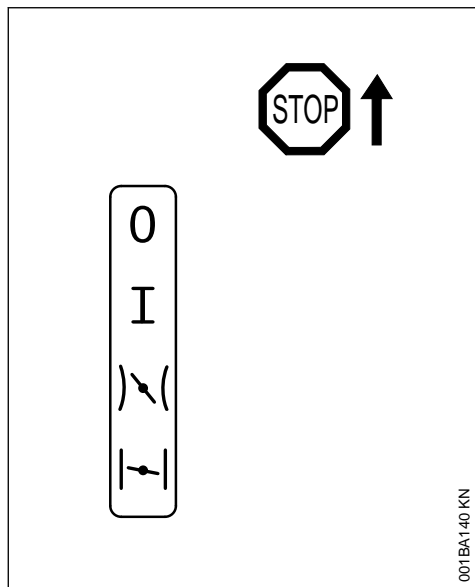

STOP-0 – двигатель остановлен – зажигание выключено

Рабочее положение I – двигатель работает или может быть запущен

Положение газа запуска $\swarrow \searrow$ – в этом положении запускается прогретый двигатель – комбинированный переключатель при нажатии рычага газа переходит в рабочее положение

Клапан воздушной заслонки закрыт \dashv – в этом положении запускается холодный двигатель

16.2 Регулировка комбинированного рычага

Для перевода комбинированного рычага с рабочего положения I в положение закрытой воздушной заслонки \dashv стопор рычага газа и рычаг газа нажать одновременно и удержи-

вать – отрегулировать комбинированный рычаг.

Для регулировки в положении газа запуска $\swarrow \searrow$ комбинированный рычаг вначале установить в положение закрытой воздушной заслонки \dashv , затем комбинированный рычаг нажать в положение газа запуска $\swarrow \searrow$.

Смена в положение газа запуска $\swarrow \searrow$ возможна только из положения закрытой воздушной заслонки \dashv .

При одновременном нажатии на стопор рычага газа и рычаг газа, комбинированный рычаг переходит из положения газа запуска $\swarrow \searrow$ в рабочее положение I.

Для выключения двигателя комбинированный рычаг установить в положение Stop 0.

16.2.1 Положение воздушная заслонка закрыта \dashv

- При холодном двигателе
- Если двигатель после запуска при нажатии газа останавливается
- Если бак был полностью выработан (двигатель остановился)

16.2.2 Положение газа запуска $\swarrow \searrow$

- При прогревом двигателе (как только мотор проработал приблизительно одну минуту)
- после первого срабатывания зажигания
- После вентиляции камеры сгорания, если ранее двигатель захлебнулся

16.3 Как держать бензопилу

Существует два способа удержания бензопилы при запуске.

16.3.1 На земле

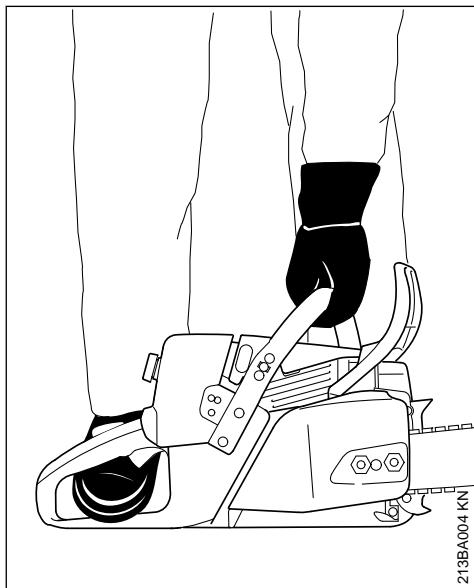

- ▶ Надежно установить бензопилу на земле. – Занять устойчивое положение. – Пильная цепь не должна соприкасаться с землей, а также с какими-либо предметами.
- ▶ Бензопилу крепко прижать левой рукой за трубчатую рукоятку к земле – большой палец под трубчатой рукояткой
- ▶ Правую ногу вставить в заднюю рукоятку

16.3.2 Между колен или бёдер

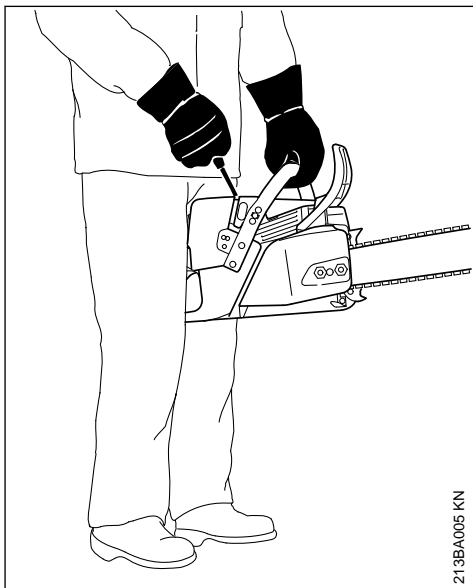

- ▶ Заднюю рукоятку зафиксировать между колен либо бёдер
- ▶левой рукой надёжно удерживать трубчатую рукоятку – большой палец под трубчатой рукояткой

16.4 Пуск

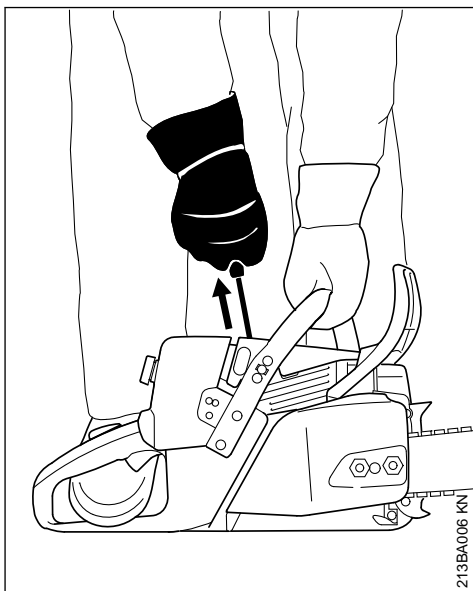

- ▶ Правой рукой медленно вытянуть пусковую рукоятку до упора – а затем резко протянуть ее – при этом, отжать вниз трубчатую рукоятку – трос не вытаскивать до конца – **опасность разрыва!** Не позволяйте рукоятке запуска быстро вернуться в исходное положение – отвести рукоятку вертикально, чтобы трос запуска правильно намотался

На новом двигателе или после длительного простоя агрегатов без дополнительного ручного топливного насоса может потребоваться многократное протягивание пускового тросика, – пока не будет подаваться достаточное количество топлива.

16.5 Запуск бензопилы

16.5.1 Только конструктивные исполнения с клапаном декомпрессии

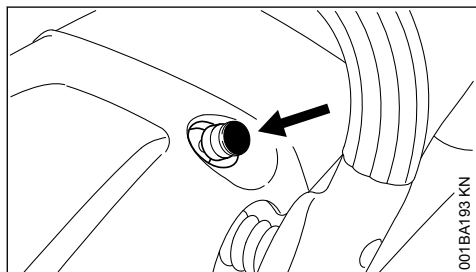

- ▶ Нажмите кнопку, откроется клапан декомпрессии.

При первом срабатывании зажигания клапан декомпрессии закрывается автоматически. Поэтому следует нажимать кнопку перед каждым последующим запуском.

16.5.2 для всех модификаций

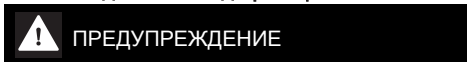

В рабочем диапазоне бензопилы не должны находиться посторонние лица.

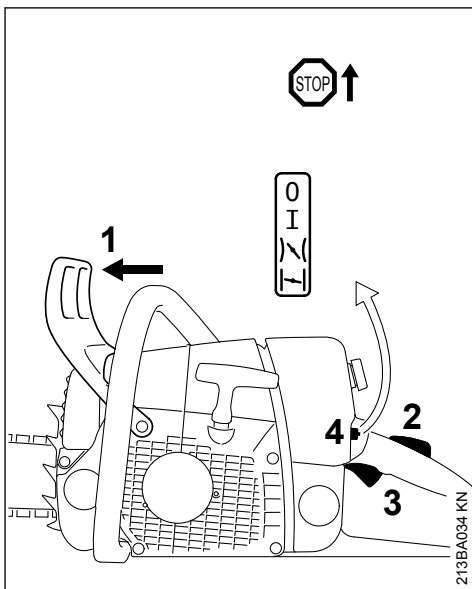

- ▶ Защиту руки (1) отжать вперёд – пильная цепь блокирована
- ▶ Стопор рычага газа (2) и рычаг газа (3) нажать одновременно и оба рычага удерживать нажатыми – отрегулировать комбинированный рычаг (4)

Положение воздушная заслонка закрыта

- При холодном двигателе (также, если двигатель после запуска при нажатии газа остановился)

Положение газа запуска

- При прогревом двигателе (как только мотор проработал приблизительно одну минуту)
- ▶ Удерживая бензопилу, запустить ее

16.6 После первого срабатывания зажигания

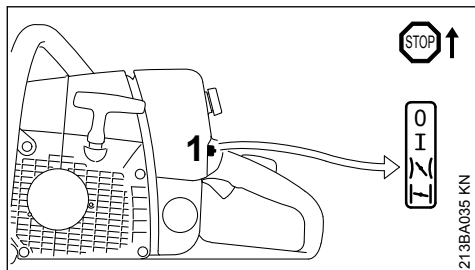

- ▶ Комбинированный рычаг (1) установить в положение газа запуска λ (
- ▶ Нажать кнопку клапана декомпрессии (наличие в зависимости от оснащения)
- ▶ Удерживая бензопилу, запустить ее

16.7 Как только двигатель заработает

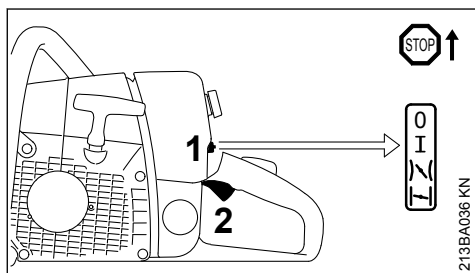

- ▶ Нажать и сразу же отпустить стопор рычага газа и рычаг газа (2), комбинированный рычаг (1) переходит в рабочее положение I, а двигатель переключается в режим холостого хода

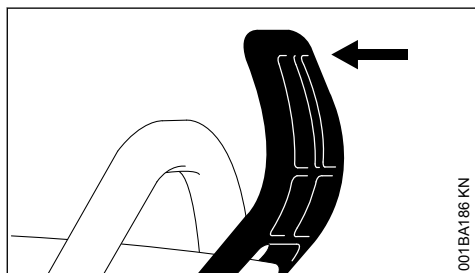

- ▶ Защиту руки переместить к трубчатой рукоятке

Тормоз цепи разблокирован – бензопила готова к работе.

УКАЗАНИЕ

Газ давать только при отпущенном тормозе цепи. Повышенная частота оборотов двигателя при заблокированном тормозе цепи (пильная цепь неподвижна) быстро приведет к повреждению сцепления и тормоза цепи.

16.8 При чрезвычайно низкой температуре

- ▶ Двигатель оставить прогреться некоторое время, давая немного газ
- ▶ При необходимости, перейти на эксплуатацию в зимнем режиме, см. "Эксплуатация в зимнем режиме"

16.9 остановить двигатель

- ▶ Комбинированный рычаг установить в положение остановки 0

16.10 Если двигатель не запускается

После первого срабатывания зажигания комбинированный рычаг не был своевременно переведен из положения закрытой воздушной заслонки λ (в положение газа запуска λ (, возможно двигатель захлебнулся.

- ▶ Комбинированный рычаг установить в положение остановки 0
- ▶ Снять свечу зажигания, – см. "Свеча зажигания".
- ▶ Просушить свечу зажигания
- ▶ Несколько раз протянуть устройство запуска – для вентиляции камеры сгорания
- ▶ Вставить свечу зажигания – см. "Свеча зажигания"
- ▶ Комбинированный рычаг установить в положение газа запуска λ (– также и при холодном двигателе
- ▶ Нажать кнопку клапана декомпрессии (наличие в зависимости от оснащения)
- ▶ Снова запустить двигатель

17 Указания по эксплуатации

17.1 Во время первой эксплуатации

Совершенно новое фабричное устройство не эксплуатируйте с высокой частотой вращения без нагрузки, вплоть до третьей заправки топливного бака, чтобы во время приработки не возникали какие-либо дополнительные

нагрузки. Во время приработки подвижные детали должны притереться друг к другу – в приводном механизме имеет место повышенное сопротивление трения. Мотор достигает максимальной мощности после 5 – 15 заправок топливом.

17.2 Во время работы

УКАЗАНИЕ

Карбюратор не настраивайте на более обедненную смесь, с целью получения мнимой повышенной мощности – в этом случае могло бы произойти повреждение мотора – см. "Регулировка карбюратора".

УКАЗАНИЕ

Газ давайте только при отпущенном тормозе цепи пилы. Повышенная частота вращения мотора при заблокированном тормозе цепи (цепь пилы неподвижна) уже через короткое время ведет к повреждению приводного механизма и привода цепи пилы (сцепления, тормоза цепи).

17.2.1 Контролируйте как можно чаще натяжение цепи пилы

Новая цепь пилы должна подтягиваться значительно чаще, чем цепь, находящаяся длительное время в эксплуатации.

17.2.2 В холодном состоянии

Цепь пилы должна прилегать к нижней стороне шины, однако, еще должна существовать возможность протягивания цепи от руки по направляющей шине. Если необходимо, подтяните цепь пилы – см. "Натяжение цепи пилы".

17.2.3 При рабочей температуре

Цепь пилы удлиняется и провисает. Ведущие звенья на нижней стороне шины не должны выходить из паза – иначе цепь пилы может сорваться с шины. Подтяните цепь пилы - см. "Натяжение цепи пилы".

УКАЗАНИЕ

При охлаждении цепь пилы стягивается. Не ослабленная цепь пилы может привести к повреждению коленвала и подшипников.

17.2.4 После более продолжительной работы при полной нагрузке

Мотор оставьте работать некоторое время на холостом ходу, пока большая часть тепла не будет отведена потоком охлаждающего воздуха, благодаря чему снижается нагрузка на детали привода (система зажигания, карбюратор) вследствие застоя тепла.

17.3 После работы

- ▶ Ослабьте цепь пилы, если она была натянута во время работы при рабочей температуре

УКАЗАНИЕ

По окончании работы ослабьте обязательно цепь пилы! При охлаждении цепь пилы стягивается. Не ослабленная цепь пилы может привести к повреждению коленвала и подшипников.

17.3.1 При кратковременном перерыве в работе

Мотор оставьте охладиться. Устройство с заполненным топливным баком храните до следующего применения в сухом месте, вдали от источников воспламенения.

17.3.2 При длительном перерыве в работе

См. "Хранение устройства"

18 Регулирование количества масла

Регулируемый масляный насос – специальное оборудование.

Различные длины реза, древесные породы и методы работы потребляют различное количество смазочного масла.

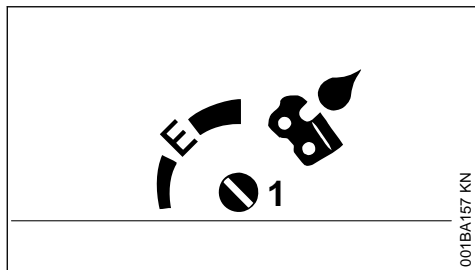

Подача смазочного масла может регулироваться в зависимости от потребности с помощью регулировочного винта (1).

Ematic-позиция (E), средняя подача смазочного масла –

- ▶ Регулировочный винт поверните на "E" (Ematic-позиция)

Увеличение подачи смазочного масла –

- ▶ регулировочный винт поверните по часовой стрелке

Уменьшение подачи смазочного масла –

- ▶ регулировочный винт поверните против часовой стрелки

УКАЗАНИЕ

Пильная цепь должна смазываться маслом для смазки цепей постоянно.

19 Технический уход за направляющей шиной

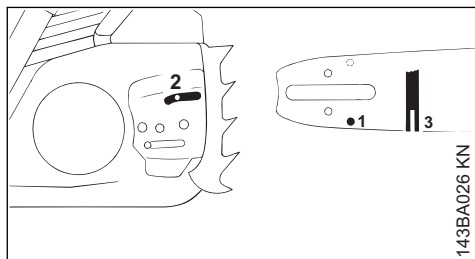

- ▶ Переворачивать направляющую шину после каждой заточки и после каждой замены пильной цепи во избежание одно-стороннего износа, особенно в месте поворота и с нижней стороны
- ▶ Регулярно очищать впускное отверстие для масла (1), выпускной масляный канал (2) и паз направляющей (3)
- ▶ Измерять глубину паза с помощью мерной линейки на пиловочном шаблоне (спе-

циальные принадлежности) в зоне наибольшего износа режущей поверхности

Тип цепи	Шаг цепи	Минимальная глубина паза
Picco	1/4" P	4,0 мм
Rapid	1/4"	4,0 мм
Picco	3/8" P	5,0 мм
Rapid	3/8", 0,325"	6,0 мм
Rapid	0,404"	7,0 мм

Если глубина паза не минимальной величины:

- ▶ Заменить направляющую шину

В противном случае ведущие элементы истираются об основание паза: ножка зуба и соединительные звенья не лежат на траектории направляющей.

20 Система воздушного фильтра

Система воздушного фильтра может быть приспособлена различным условиям эксплуатации посредством монтажа различных фильтров. Возможно простое переоснащение системы.

В зависимости от оборудования мотоустройство оснащается тканевым или войлочным фильтром.

20.1 Тканевый фильтр

для нормальных условий работы и эксплуатации в зимнее время

20.2 Войлочный фильтр

для работы в сухих, очень пыльных местностях

21 Очистка воздушного фильтра

21.1 Если мощность мотора заметно понижается

21.1.1 Снимите крышку корпуса карбюратора

- ▶ Комбинированный рычаг установите в позицию останова 0

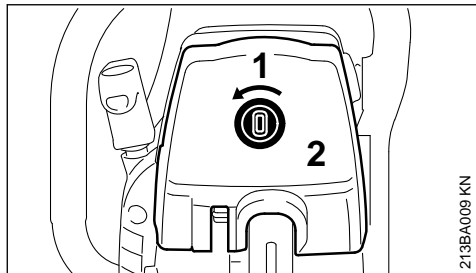

- ▶ Кнопку (1) отверните в направлении стрелки
- ▶ Крышку корпуса карбюратора (2) снимите

21.1.2 Воздушный фильтр демонтируйте

- ▶ Окружение фильтра очистите от грубой грязи

УКАЗАНИЕ

Для демонтажа и монтажа воздушного фильтра не применяйте какие-либо инструменты – воздушный фильтр можно, при этом, повредить.

- ▶ Фильтр снимите.

21.1.3 Очистка воздушного фильтра

- ▶ Фильтр встряхните или продуйте сжатым воздухом изнутри наружу.

При сильном загрязнении:

- ▶ Детали фильтра промойте в специальном очистителе марки STIHL (специальные принадлежности) или в чистой, невоспламеняющейся жидкости (например, в теплой мыльной воде) и осушите.

УКАЗАНИЕ

Войлочные фильтры не очищайте щеткой!

- ▶ Поврежденные фильтры обязательно замените

21.1.4 Воздушный фильтр монтируйте

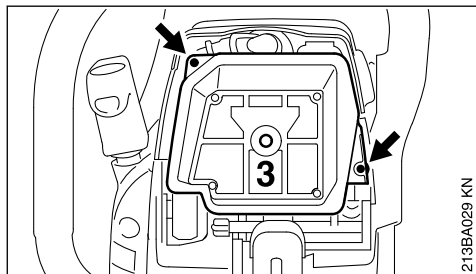

- ▶ Фильтр (3) насадите и позиционируйте (стрелка)
- ▶ Монтируйте крышку коробки карбюратора

22 Настройка карбюратора

22.1 Базовая информация

Карбюратор поставляется с завода со стандартной регулировкой.

Данная регулировка выполнена таким образом, что при всех режимах эксплуатации к двигателю подводится оптимальная топливовоздушная смесь.

У данного типа карбюратора дополнительная настройка с помощью главного регулировочного болта возможна лишь в узких пределах.

22.2 Стандартная регулировка

- ▶ остановить двигатель
- ▶ Проверить воздушный фильтр – при необходимости, очистить или заменить
- ▶ Проверить искрозащитную решетку в глушителе (имеется только в зависимости от страны назначения) – при необходимости, почистить или заменить

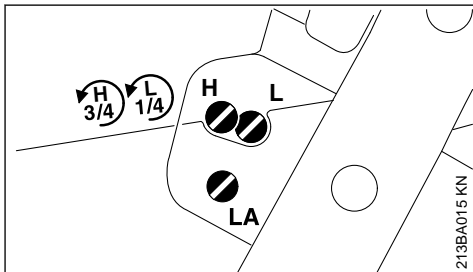

- ▶ Главный регулировочный болт (H) полностью повернуть против часовой стрелки до упора – макс. 3/4 оборота
- ▶ Регулировочный болт холостого хода (L) повернуть по часовой стрелке до упора, – затем повернуть назад на 1/4 оборота

22.3 Регулировка режима холостого хода

- ▶ Произвести стандартную регулировку
- ▶ Запустить двигатель и прогреть

22.3.1 Двигатель на холостом ходу стоит

- ▶ Регулировочный болт холостого хода (L) отверните на 1/4 оборота
- ▶ Упорный винт холостого хода (LA) поворачивать по часовой стрелке до тех пор, пока пильная цепь не начнет перемещаться, – затем вернуть винт на 1/2 оборота

22.3.2 Цепь пилы движется на холостом ходу

- ▶ Регулировочный болт холостого хода (L) отверните на 1/4 оборота
- ▶ Упорный винт холостого хода (LA) поворачивать против часовой стрелки, пока пильная цепь не остановится, – затем повернуть в том же направлении на 1/2 оборота



ПРЕДУПРЕЖДЕНИЕ

Если цепь пилы после регулировки не останавливается на холостом ходу, мотопилу отдать в ремонт специализированному дилеру.

22.3.3 Число оборотов на холостом ходу неравномерное; плохое ускорение (несмотря на настройку регулировочного болта холостого хода = 1/4)

Настройка на сильно обедненную горючую смесь.

- ▶ Регулировочный болт холостого хода (L) поворачивать против часовой стрелки до тех пор, пока двигатель не будет работать равномерно и хорошо ускоряться – макс. до упора.

После каждой корректировки регулировочного болта холостого хода (L) чаще всего необходимо изменение регулировки упорного болта холостого хода (LA).

22.4 Корректировка регулировки карбюратора при работе на большой высоте

Если мощность двигателя является недостаточной, то может оказаться необходимой незначительная корректировка регулировки:

- ▶ Произвести стандартную регулировку
- ▶ Двигатель оставить прогреться
- ▶ Главный регулировочный болт (H) немного повернуть по часовой стрелке (обеднить топливную смесь) – максимум до упора

УКАЗАНИЕ

После возвращения с большого уровня регулировку карбюратора снова вернуть на стандартную.

При регулировке на слишком обедненную смесь существует опасность повреждения приводного механизма вследствие недостатка смазочного материала и перегрева.

23 Свеча зажигания

- ▶ При недостаточной мощности двигателя, при плохом запуске или перебоях на холостом ходу в первую очередь следует проверить свечу зажигания.
- ▶ Замените свечу зажигания после приблизительно 100 часов работы – при сильно обгоревших электродах уже раньше – применяйте только допущенные фирмой STIHL свечи зажигания с защитой от помех – см. "Технические данные".

23.1 Демонтаж свечи зажигания

- ▶ Комбинированный рычаг установите в положение останова 0

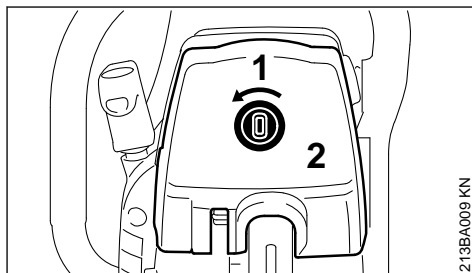

213BA009 KN

- ▶ Кнопку (1) отвинтите в направлении стрелки
- ▶ Снимите крышку коробки карбюратора (2)

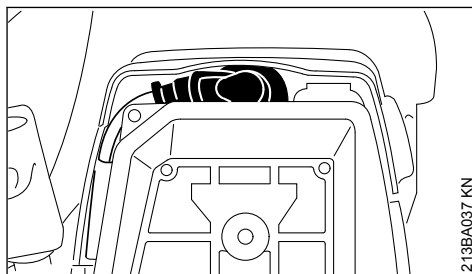

213BA037 KN

- ▶ Стяните штекер свечи зажигания
- ▶ Вывинтите свечу зажигания

23.2 Проверить свечу зажигания

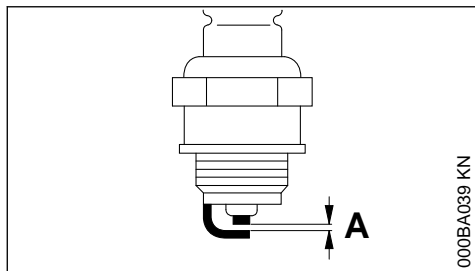

000BA039 KN

- ▶ Очистите загрязненную свечу зажигания
- ▶ Проверить расстояние между электродами (A) и, если необходимо, отрегулировать, значение расстояния – см. раздел "Технические характеристики"
- ▶ Устраните причины загрязнения свечи зажигания.

Возможные причины загрязнения:

- избыток моторного масла в топливе,
- загрязненный воздушный фильтр,
- неблагоприятные условия эксплуатации.

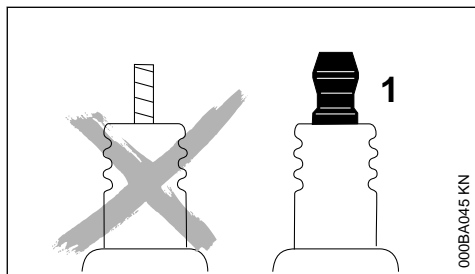

000BA045 KN



ПРЕДУПРЕЖДЕНИЕ

При неплотно затянутой контактной гайке (1) или при ее отсутствии могут возникать искры. При проведении работ в легковоспламеняемой или взрывоопасной среде может возникнуть угроза пожара или взрыва. Люди могут получить тяжелые травмы или понести материальный ущерб.

- ▶ использовать свечи зажигания с помехоподавляющим резистором с закрепленной контактной гайкой

23.3 Монтируйте свечу зажигания

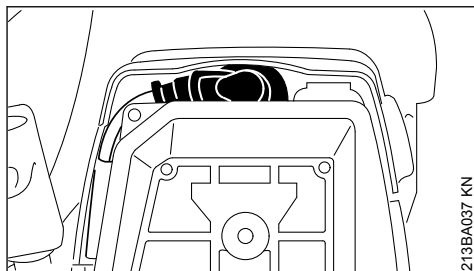

213BA037 KN

- ▶ Ввинтите свечу зажигания и надавите прочно штекер свечи
- ▶ Монтируйте крышку коробки карбюратора

24 Хранение устройства

При перерывах в работе от ок. 30 дней

- ▶ В хорошо проветриваемом месте слить топливо из топливного бака и очистить бак
- ▶ Топливо утилизировать согласно предписаниям и без ущерба окружающей среде
- ▶ Если имеется ручной топливоподкачивающий насос: минимум 5 раз нажать на ручной топливоподкачивающий насос
- ▶ Запустить двигатель и оставить его работать на холостом ходу, пока он не заглохнет
- ▶ Снять пильную цепь и направляющую шину, очистить и распылением нанести защитное масло
- ▶ Тщательно очистить агрегат, особенно ребра цилиндра и воздушный фильтр
- ▶ при применении биологического масла (например, марки STIHL BioPlus) масляный бачок заполнять полностью
- ▶ Устройство хранить в сухом и безопасном месте. Защитить от несанкционированного использования (например, детьми)

25 Контроль и замена цепной звездочки

- ▶ Снять крышку звездочки цепи, пильную цепь и направляющую шину
- ▶ Отпустить тормоз пильной цепи – защитный щиток потянуть к трубчатой рукоятке

25.1 Заменить звездочку цепи

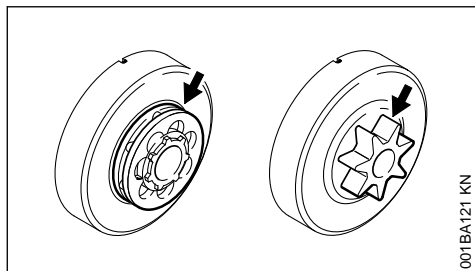

001BA121 KN

- после износа двух пильных цепей либо раньше
- Если следы приработки (стрелки) превышают глубину 0,5 мм – в противном случае снижается срок службы пильной цепи – при проверке пользуйтесь контрольным калибром (специальные принадлежности)

Звездочка цепи изнашивается значительно меньше, если работать попеременно с двумя пильными цепями.

С целью обеспечения оптимального функционирования тормоза пильной цепи компания STIHL рекомендует применение оригинальных звездочек цепи STIHL.

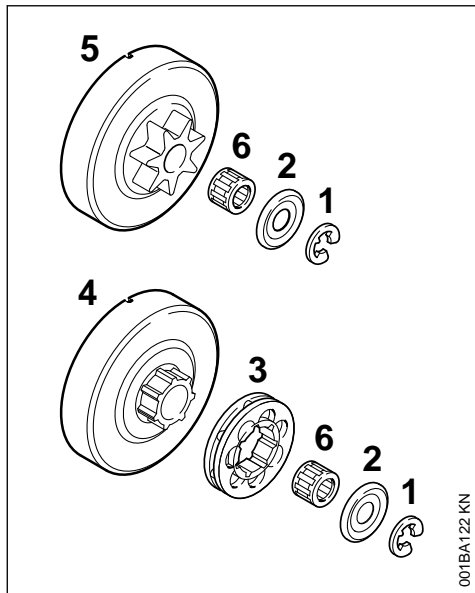

001BA122 KN

- ▶ Стопорную шайбу (1) отжать с помощью отвертки
- ▶ Снять шайбу (2)
- ▶ Снять кольцевую звездочку цепи (3)

- ▶ Обследовать профиль поводка на барабане сцепления (4) – при наличии следов сильного износа замените также барабан сцепления
- ▶ Снять с коленвала барабан сцепления или профильную звездочку цепи (5) вместе с сепаратором игольчатого роликоподшипника (6) – у тормозной системы цепи QuickStop Super нажмите перед этим фиксатор рычага управления подачей топлива.

25.2 Монтаж профильной / кольцевой звездочки цепи

- ▶ Торец коленвала и сепаратор игольчатого роликоподшипника очистить и смазать смазкой марки STIHL (специальные принадлежности)
- ▶ Сепаратор игольчатого роликоподшипника одеть на цапфу коленвала
- ▶ Барабан сцепления и профильную звездочку цепи после одевания повернуть на приблизительно 1 оборот, чтобы зафиксировался поводковый патрон для привода маслососа – у системы торможения цепи QuickStop Super вначале нажать фиксатор рычага управления подачей топлива.
- ▶ Насадить кольцевую звездочку цепи – полости обращены наружу
- ▶ Снова одеть на коленвал шайбу и предохранительную шайбу

26 Техобслуживание и заточка пильной цепи

26.1 Лёгкое пиление правильно заточенной пильной цепью

Безупречно заточенная пильная цепь врежется в древесину уже при незначительном надавливании.

Не работайте тупой или поврежденной пильной цепью – это требует большого физического напряжения, имеет следствием высокую переменную нагрузку, неудовлетворительный результат резки и сильный износ.

- ▶ Очистить пильную цепь
- ▶ Пильную цепь проверить на наличие трещин и повреждения заклёпок
- ▶ Поврежденные либо изношенные детали цепи заменить и новые детали и подогнать к остальным деталям по форме и степени износа – соответствующая дополнительная обработка

Элементы пильной цепи из твёрдого сплава (Duro) особенно износостойкие. Для опти-

мального результата заточки компания STIHL рекомендует обращаться к специализированному дилеру STIHL.

! ПРЕДУПРЕЖДЕНИЕ

Обязательно соблюдать нижеприведенные углы и размеры. Неправильная заточка цепи пилы – особенно слишком низкие ограничители глубины – может привести к повышенной склонности к обратной отдаче – **опасность травмы!**

26.2 Шаг цепи

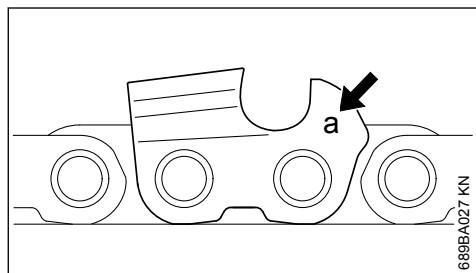

Обозначение (а) шага цепи выгравировано в области ограничителя глубины реза каждого режущего зуба.

Обозначение (а)	Шаг цепи	
	Дюйм	мм
7	1/4 P	6,35
1 либо 1/4	1/4	6,35
6, P либо PM	3/8 P	9,32
2 либо 325	0.325	8,25
3 либо 3/8	3/8	9,32
4 либо 404	0.404	10,26

Диаметр напильника выбирается в соответствии с шагом цепи – см. таблицу "Инструменты для заточки".

При дополнительной заточке пилы должны обязательно выдерживаться углы на режущем зубце.

26.3 Угол заточки и передний угол

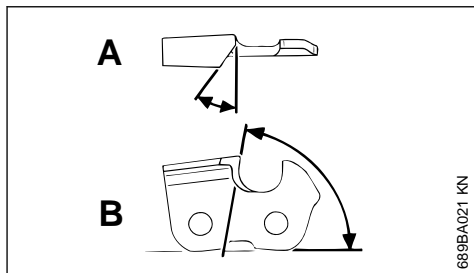

A Угол заточки

Пильные цепи STIHL затачиваются с углом заточки 30°. Исключениями являются пильные цепи для продольной распиловки с углом заточки 10°. Пильные цепи для продольной распиловки в обозначении имеют X.

B Передний угол

При использовании предписанной державки напильника и диаметра напильника правильный передний угол получается автоматически.

Формы зубцов	Угол (°)	
	A	B
Micro = полудолотообразный зуб, например, 63 PM3, 26 RM3, 36 RM	30	75
Super = полностью долотообразный зуб, например, 63 PS3, 26 RS, 36 RS3	30	60
Пильная цепь для продольной распиловки, например, 63 PMX, 36 RMX	10	75

Углы у всех зубцов пильной цепи должны быть одинаковыми. При неравных углах: грубый, неравномерный ход цепи, сильный износ – вплоть до разрыва пильной цепи.

26.4 Державка напильника

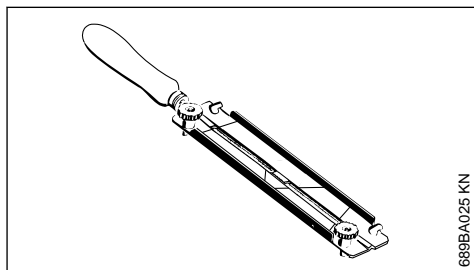

► Применять державки напильников

Пильную цепь затачивать вручную только с применением державки напильника (специальный инструмент, см. таблицу "Инструменты для заточки"). На державках напильников нанесены маркировки для угла заточки.

Применять только специальные напильники для заточки пильных цепей! Другие напильники по своей форме и виду непригодны для заточки пильных цепей.

26.5 При контроле углов

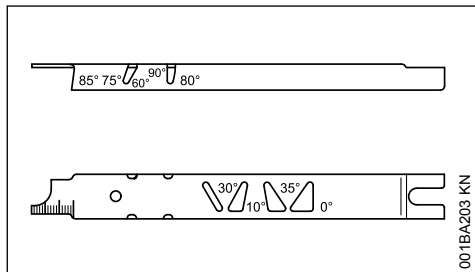

Пользоваться опилочным шаблоном STIHL (специальные принадлежности, см. таблицу "Инструменты для заточки") – универсальный инструмент для контроля угла заточки и переднего угла, высоты ограничителя глубины, длины зуба, глубины паза и для очистки пазов и впускных масляных отверстий.

26.6 Правильная заточка

- ▶ Выбрать инструмент для заточки в соответствии с шагом пильной цепи
- ▶ При необходимости, зафиксировать направляющую шину
- ▶ Блокируйте цепь пилы – рукооградитель сместите вперед
- ▶ Для дальнейшего вытягивания цепи пилы рукооградитель потяните к трубчатой ручке: тормоз цепи отпущен. У тормозной системы пильной цепи QuickStop Super дополнительно нажать стопор рычага газа
- ▶ Затачивать часто, но снимать мало материала - для простой дополнительной заточки обычно достаточно два или три опилочных движения

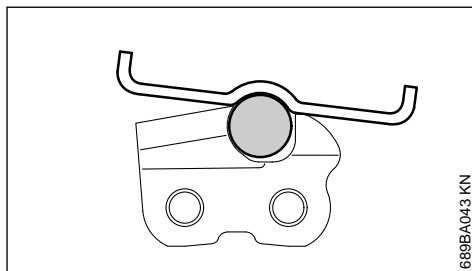
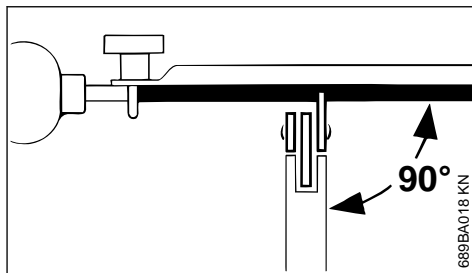

- ▶ Напильник направлять **горизонтально** (под прямым углом к боковой поверхности направляющей шины), соответственно заданным углам – согласно маркировкам на державке напильника – державку напильника наложить на спинку зуба и на ограничитель глубины
- ▶ Заточку производить только изнутри наружу
- ▶ Напильник опиливает только при движении вперед – при отводе назад напильник приподнимать
- ▶ Не опиливайте соединительные и ведущие звенья
- ▶ Напильник регулярно немного поворачивать, во избежание одностороннего износа.
- ▶ Опилки от заточки удалять куском твердого дерева
- ▶ Проверить углы опилочным шаблоном

Все режущие зубцы пильной цепи должны иметь одинаковую длину.

При неодинаковой длине зубцов различной оказывается также высота зубцов, что вызывает грубый ход пильной цепи и ведет к обрыву цепи.

- ▶ Все режущие зубья опиливать на глубину наиболее короткого режущего зуба – лучше всего в мастерской с помощью электрического заточного станка

26.7 Расстояние ограничителя глубины

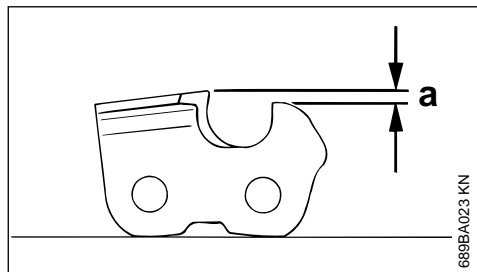

Ограничитель глубины определяет глубину резания в древесину, т.е. толщину стружки.

а Заданное расстояние между ограничителем глубины и режущим краем

При распиловке мягкой древесины вне сезона заморозков расстояние ограничителя глубины можно увеличить до 0,2 мм (0.008").

Шаг цепи		Ограничитель глубины Расстояние (а)	
Дюйм	(мм)	мм	(дюйм)
1/4 P	(6,35)	0,45	(0.018)
1/4	(6,35)	0,65	(0.026)
3/8 P	(9,32)	0,65	(0.026)
0.325	(8,25)	0,65	(0.026)
3/8	(9,32)	0,65	(0.026)
0.404	(10,26)	0,80	(0.031)

26.8 Подпилка ограничителя глубины

При заточке режущего зубца расстояние ограничителя глубины уменьшается.

- Расстояние ограничителя глубины контролировать после каждой заточки

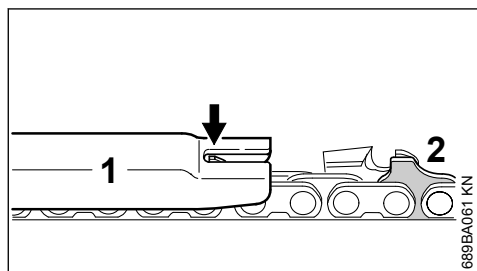

- На пильную цепь наложить опилочковый шаблон (1), соответствующий шагу пильной цепи и прижать на режущем зубе подлежащей проверке – если ограничитель глубины выступает над шаблоном, то ограничитель должен быть дополнительно обработан

Пильные цепи с бугорчатым ведущим звеном (2) – верхняя деталь бугорчатого ведущего звена (2) (с сервисной маркировкой) обрабатывается одновременно с ограничителем глубины режущего зуба.

⚠ ПРЕДУПРЕЖДЕНИЕ

Остальная зона бугорчатого ведущего звена не должна обрабатываться, иначе может повыситься склонность мотопилы к обратной отдаче.

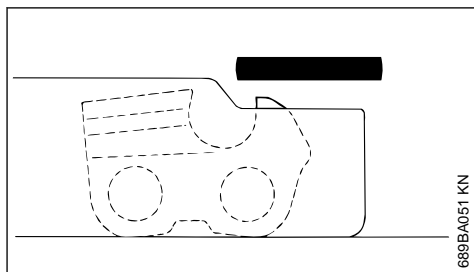

- Ограничитель глубины обрабатывать вместе с опилочковым шаблоном

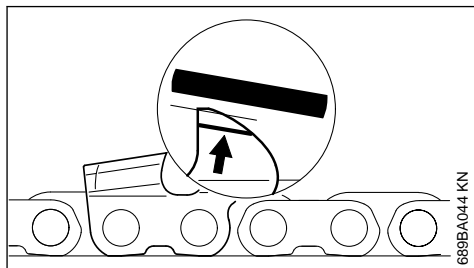

- В заключение дополнительно опилить ограничитель глубины резки под наклоном, параллельно нанесенной сервисной маркировке (см. стрелку) – при этом, следить за тем, чтобы не сместить назад наивысшую точку ограничителя глубины

**ПРЕДУПРЕЖДЕНИЕ**

Слишком низкий ограничитель глубины резки повышает склонность бензопилы к обратной отдаче.

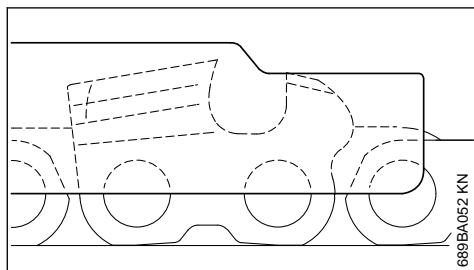

- ▶ Наложите на пильную цепь опиловочный шаблон – наивысшая точка ограничителя глубины должна находиться на одном уровне с опиловочным шаблоном
- ▶ После заточки очистить тщательно пильную цепь, удалить прилипшие опилки от заточки или абразивную пыль – интенсивно смазать пильную цепь.
- ▶ При длительных перерывах в работе пильную цепь очистить и хранить смазанной маслом

Инструменты для заточки (специальные принадлежности)								
Шаг цепи		Круглый напильник		Круглый напильник	Державка напильника	Опиловочный шаблон	Плоский напильник	Набор для заточки ¹⁾
Дюйм	(мм)	мм	(дюйм)	Артикул	Артикул	Артикул	Артикул	Артикул
1/4P	(6,35)	3,2	(1/8)	5605 771 3206	5605 750 4300	0000 893 4005	0814 252 3356	5605 007 1000
1/4	(6,35)	4,0	(5/32)	5605 772 4006	5605 750 4327	1110 893 4000	0814 252 3356	5605 007 1027
3/8 P	(9,32)	4,0	(5/32)	5605 772 4006	5605 750 4327	1110 893 4000	0814 252 3356	5605 007 1027
0.325	(8,25)	4,8	(3/16)	5605 772 4806	5605 750 4328	1110 893 4000	0814 252 3356	5605 007 1028
3/8	(9,32)	5,2	(13/64)	5605 772 5206	5605 750 4329	1110 893 4000	0814 252 3356	5605 007 1029
0.404	(10,26)	5,5	(7/32)	5605 772 5506	5605 750 4330	1106 893 4000	0814 252 3356	5605 007 1030

¹⁾Состоят из державки с круглым напильником, плоским напильником и опиловочного шаблона

27 Указания по техобслуживанию и техническому уходу

Следующие виды работ относятся к нормальным условиям эксплуатации. При затрудненных условиях (сильное скопление пыли, смолистая древесина, древесина тропических пород и т. д.) и более длительной ежедневной эксплуатации указанные интервалы следует соответственно сократить. При нерегулярной эксплуатации интервалы могут быть соответственно удлинены.		перед началом работы	по окончании работы или ежедневно	после каждой заправки бака	еженедельно	ежемесячно	ежегодно	при неисправности	при повреждении	при необходимости
устройство в целом	визуальный контроль (состояние, герметичность)	X		X						
	Очистить		X							
Рычаг газа, стопор рычага газа, рычаг привода воздушной заслонки, рычаг воздушной заслонки, переключатель останова, комбинированный рычаг (в зависимости от комплектации)	Проверка работоспособности	X		X						
Тормоз цепи	Проверка работоспособности	X		X						
	Проверка специализированным дилером ¹⁾									X
Ручной топливный насос (если имеется)	Проверить	X								
	Ремонт специализированным дилером ¹⁾								X	
Всасывающая головка/фильтр в топливном баке	Проверить					X				
	Очистить, заменить фильтрующий элемент					X		X		
	Заменить						X		X	X
Топливный бак	Очистить					X				
Бак для смазочного масла	Очистить					X				
Система смазки пильной цепи	Проверить	X								
Пильная цепь	Проверить, также обратить внимание на состояние заточки	X		X						
	Проверить натяжение цепи	X		X						
	Заточить									X
Направляющая шина	Проверить (износ, повреждение)	X								

¹⁾ Компания STIHL рекомендует специализированного дилера STIHL

²⁾ Болты с цилиндрическим концом при первом вводе в эксплуатацию профессиональных моторпил (мощность, начиная с 3,4 кВт) прочно затянуть после 10 – 20 часов работы.

Следующие виды работ относятся к нормальным условиям эксплуатации. При затрудненных условиях (сильное скопление пыли, смолистая древесина, древесина тропических пород и т. д.) и более длительной ежедневной эксплуатации указанные интервалы следует соответственно сократить. При нерегулярной эксплуатации интервалы могут быть соответственно удлинены.		перед началом работы	по окончании работы или ежедневно	после каждой заправки бака	еженедельно	ежемесячно	ежегодно	при неисправности	при повреждении	при необходимости
	Очистить и перевернуть									X
	Очистить от заусенцев				X					
	Заменить							X	X	
Цепная звездочка	Проверить			X						
Воздушный фильтр	Очистить						X		X	
	Заменить							X		
Антивибрационные элементы	Проверить	X					X			
	Замена специализированным дилером ¹⁾							X		
Подача воздуха на корпусе вентилятора	Очистить		X		X					X
Ребра цилиндра	Очистить		X			X				X
Карбюратор	Проверить холостой ход, пыльная цепь не должна перемещаться	X		X						
	Отрегулировать холостой ход, при необходимости отдать бензопилу в ремонт дилеру ¹⁾									X
Свеча зажигания	Регулировка зазора между электродами						X			
	Замена после каждых 100 часов работы									
Доступные болты и гайки (кроме регулировочных болтов)	Подтянуть ²⁾									X
Уловитель цепи	Проверить	X								
	Заменить								X	
Предупреждающие наклейки	Заменить							X		

¹⁾ Компания STIHL рекомендует специализированного дилера STIHL

²⁾ Болты с цилиндрическим концом при первом вводе в эксплуатацию профессиональных мотопил (мощность, начиная с 3,4 кВт) прочно затянуть после 10 – 20 часов работы.

28 Минимизация износа, а также избежание повреждений

Соблюдение заданных величин, указанных в данной инструкции по эксплуатации, поможет избежать преждевременный износ и повреждение устройства.

Эксплуатация, техническое обслуживание и хранение устройства должны осуществляться так тщательно, как это описано в данной инструкции по эксплуатации.

За все повреждения, которые были вызваны несоблюдением указаний относительно техники безопасности, работы и технического обслуживания, ответственность несёт сам пользователь. Это особенно актуально для таких случаев:

- Внесение изменений в продукте, которые не разрешены фирмой STIHL,
- Применение инструментов либо принадлежностей, которые не допускаются к использованию с данным устройством, не подходят либо имеют низкое качество,
- Пользование устройством не по назначению,
- Устройство было использовано для спортивных мероприятий и соревнований,
- Повреждение вследствие эксплуатации устройства с дефектными комплектующими.

28.1 Работы по техническому обслуживанию

Все работы, перечисленные в разделе "Указания по техническому обслуживанию и уходу" должны проводиться регулярно. В случае если данные работы по техническому обслуживанию не могут быть выполнены самим пользователем, необходимо обратиться к специализированному дилеру.

Фирма STIHL рекомендует поручить проведение работ по техобслуживанию и ремонту только специализированному дилеру фирмы STIHL. Специализированные дилеры фирмы STIHL посещают регулярно курсы по повышению квалификации и в их распоряжении предоставляется техническая информация.

Если данные работы не проводятся либо выполняются не надлежащим образом, то могут возникнуть повреждения, за которые отвечает сам пользователь. К ним относятся, среди прочего:

- Повреждение приводного механизма вследствие несвоевременного или недостаточного обслуживания (например, воздушный и топливный фильтры), неправильная настройка карбюратора или недостаточная очистка системы охлаждающего воздуха (всасывающие шлицы, ребра цилиндра),
- Коррозия и другие повреждения как следствие неправильного хранения
- Повреждения устройства вследствие применения запасных частей низкого качества

28.2 Быстроизнашивающиеся детали

Некоторые детали мотоустройства, даже при применении их по назначению, подвержены нормальному износу и должны своевременно заменяться, в зависимости от вида и продолжительности их использования. К этому относятся, среди прочего:

- пильная цепь, направляющая шина
- приводные детали (центробежная муфта, соединительный барабан, цепная звездочка)
- фильтры (воздушный, масляный, топливный)
- пусковое устройство
- свеча зажигания
- демпфирующие элементы антивибрационной системы

29 Важные комплектующие

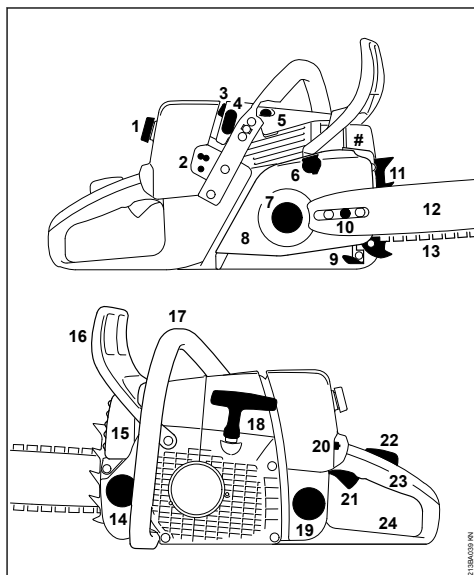

- 1 Запорный винт крышки корпуса карбюратора
 - 2 Регулировочные болты карбюратора
 - 3 Контактный наконечник свечи зажигания
 - 4 Задвижка (летний и зимний режимы работы)
 - 5 Декомпрессионный клапан
 - 6 Тормоз пильной цепи
 - 7 Цепная звездочка
 - 8 Крышка цепной звездочки
 - 9 Цепеуловитель
 - 10 Устройство натяжения пильной цепи
 - 11 Зубчатый упор
 - 12 Направляющая шина
 - 13 Пильная цепь Oilomatic
 - 14 Крышка масляного бака
 - 15 Глушитель
 - 16 Передняя защита руки
 - 17 Передняя рукоятка (трубчатая рукоятка)
 - 18 Пусковая рукоятка
 - 19 Крышка топливного бака
 - 20 Комбинированный рычаг
 - 21 Рычаг газа
 - 22 Стопор рычага газа
 - 23 Задняя рукоятка,
 - 24 Задняя защита руки,
- # Номер агрегата

30 Технические данные

30.1 Двигатель

Одноцилиндровый двухтактный двигатель STIHL

30.1.1 MS 361

Рабочий объем:	59,0 см ³
Внутренний диаметр цилиндра:	47 мм
Ход поршня:	34 мм
Мощность согласно ISO 7293:	3,4 кВт (4,6 л.с.)
Число оборотов в холостом ходу: ¹⁾	при 10000 об/мин 2800 об/мин

30.2 Система зажигания

Магнето с электронным управлением

Свеча зажигания (с защи-той от помех): Bosch WSR 6 F, NGK BPMR 7 A
Зазор между электродами: 0,5 мм

30.3 Топливная система

Работающий независимо от положения мембранный карбюратор со встроенным топливным насосом

Объем топливного бака: 685 см³ (0,685 л)

30.4 Смазка пильной цепи

Зависящий от частоты вращения автоматический масляный насос, с поворотным поршнем – дополнительно ручная регулировка расхода масла

Объем масляного бака: 325 см³ (0,325 л)

30.5 Вес

Пустой топливный бак, без режущей гарнитуры
MS 361: 5,6 кг

30.6 Режущая гарнитура

Фактическая длина реза может быть меньше, чем указанная длина реза.

30.6.1 Направляющие шины Rollomatic

Длины реза (шаг 3/8"): 37, 40, 45, 50 см
Ширина паза: 1,6 мм

30.6.2 Пильные цепи 3/8"

Rapid Micro (36 RM) серия 3652
Rapid Micro 3 (36 RM3) серия 3664
Rapid Super (36 RS) серия 3621
Rapid Super 3 (36 RS3) серия 3626
Шаг: 3/8" (9,32 мм)
Толщина ведущего звена: 1,6 мм

30.6.3 Цепная звездочка

7 зубьев для 3/8"
Макс. скорость цепи согласно ISO 11681: 27,5 м/с
Скорость цепи при максимальной мощности: 21,7 м/с

30.7 Уровни шума и вибрации

Дополнительную информацию для соблюдения директивы для работодателей относительно уровня вибраций 2002/44/ЕС, можно найти по ссылке

www.stihl.com/vib

¹⁾ согласно ISO 11681 +/- 50 об/мин

30.7.1 Уровень звукового давления $L_{p\text{req}}$ согласно ISO 22868

MS 361: 103 дБ(A)

30.7.2 Уровень звуковой мощности $L_{w\text{eq}}$ согласно ISO 22868

MS 361: 113 дБ(A)

30.7.3 Уровень вибрации $a_{\text{Hv, eq}}$ согласно ISO 22867

	Рукоятка слева	Рукоятка справа
MS 361:	3,6 м/с ²	3,6 м/с ²

Для уровня звукового давления и уровня звуковой мощности коэффициент K-согласно RL 2006/42/EG = 2,0 дБ(A); для значения уровня вибрации коэффициент K-согласно RL 2006/42/EG = 2,0 м/с².

30.8 REACH

REACH обозначает постановление ЕС для регистрации, оценки и допуска химикатов.

Информация для выполнения постановления REACH (EC) № 1907/2006 см.

www.stihl.com/reach

30.9 Показатель выброса выхлопных газов

Показатель выброса CO₂, измеренный в процессе выдачи сертификата соответствия типа изделия нормам ЕС, указан на сайте

www.stihl.com/co2

в технических данных изделия.

Показатель выброса CO₂ измерен в процессе стандартных испытаний на типичном двигателе в лабораторных условиях и не является конкретной или косвенной гарантией эксплуатационных характеристик определенного двигателя.

Использование по назначению и техническое обслуживание в соответствии с описанием в данной инструкции по эксплуатации обеспечивают выполнение действующих требований по выбросу выхлопных газов. В случае изменений на двигателе разрешение на эксплуатацию теряет силу.

30.10 Установленный срок службы

Полный установленный срок службы составляет до 30 лет.

Установленный срок службы предполагает соответствующие и своевременные обслуживание и уход согласно руководству по эксплуатации.

31 Заказ запасных частей

При заказе запасных частей укажите торговое обозначение мотопилы, заводской номер, а также номера направляющей шины и цепной звездочки, приведенные в нижеследующей таблице. Этим Вы облегчите себе покупку новой режущей гарнитуры.

Направляющая шина, пыльная цепь и цепная звездочка являются быстроизнашивающимися деталями. При покупке деталей достаточно указать торговое обозначение мотопилы, номер и название детали.

Торговое обозначение

Заводской номер

Номер направляющей шины

Номер пыльной цепи

32 Указания по ремонту

Пользователи данного устройства могут осуществлять только те работы по техническому обслуживанию и уходу, которые описаны в данной инструкции по эксплуатации. Остальные виды ремонтных работ могут осуществлять только специализированные дилеры.

Фирма STIHL рекомендует поручить проведение работ по техобслуживанию и ремонту только специализированному дилеру фирмы STIHL. Специализированные дилеры фирмы STIHL посещают регулярно курсы по повышению квалификации и в их распоряжении предоставляется техническая информация.

При ремонте монтировать только те комплектующие, которые допущены компанией STIHL для данного моторизированного устройства либо технически равноценные комплектующие. Применяйте только высококачественные запасные части. Иначе существует опасность возникновения несчастных случаев или повреждения устройства.

Фирма STIHL рекомендует использовать оригинальные запасные части фирмы STIHL.

Технические правила и требования для Украины выполнены.

35 Адреса

СТИНЛ Головной офис

ANDREAS STIHL AG & Co. KG
Badstrasse 115
71336 Waiblingen
Germany

Дочерние компании СТИНЛ

РОССИЙСКАЯ ФЕДЕРАЦИЯ

РОССИЙСКАЯ ФЕДЕРАЦИЯ
ООО "АНДРЕАС ШТИЛЬ МАРКЕТИНГ"
наб. Обводного канала, дом 60, литера А,
помещ. 1-Н, офис 200
192007 Санкт-Петербург, Россия
Горячая линия: +7 800 4444 180
Эл. почта: info@stihl.ru

УКРАИНА

ТОВ «Андреас Штіль»
вул. Антонова 10, с. Чайки
08135 Київська обл., Україна
Телефон: +38 044 393-35-30
Факс: +380 044 393-35-70
Гаряча лінія: +38 0800 501 930
E-mail: info@stihl.ua

Представительства СТИНЛ

БЕЛАРУСЬ

Представительство
ANDREAS STIHL AG & Co. KG
ул. К. Цеткин, 51-11а
220004 Минск, Беларусь
Горячая линия: +375 17 200 23 76

КАЗАХСТАН

Представительство
ANDREAS STIHL AG & Co. KG
ул. Шагабутдинова, 125А, оф. 2
050026 Алматы, Казахстан
Горячая линия: +7 727 225 55 17

Импортеры СТИНЛ

РОССИЙСКАЯ ФЕДЕРАЦИЯ

ООО "ШТИЛЬ ЗЮДВЕСТ"
350000, Российская Федерация,
г. Краснодар, ул. Западный обход, д. 36/1

ООО "ФЛАГМАН"

194292, Российская Федерация,
г. Санкт-Петербург, 3-ий Верхний переулок, д.
16 литер А, помещение 38

ООО "ПРОГРЕСС"

107113, Российская Федерация,
г. Москва, ул. Маленковская, д. 32, стр. 2

ООО "АРНАУ"

236006, Российская Федерация,
г. Калининград, Московский проспект, д. 253,
офис 4

ООО "ИНКОР"

610030, Российская Федерация,
г. Киров, ул. Павла Корчагина, д. 1Б

ООО "ОПТИМА"

620030, Российская Федерация,
г. Екатеринбург, ул. Карьерная д. 2, Помеще-
ние 1

ООО "ТЕХНОТОРГ"

660112, Российская Федерация,
г. Красноярск, ул. Парашютная, д. 15

ООО "ЛЕСОТЕХНИКА"

664540, Российская Федерация,
с. Хомутово, ул. Чапаева, д. 1, оф. 39

УКРАИНА

ТОВ «Андреас Штіль»
вул. Антонова 10, с. Чайки
08135 Київська обл., Україна

БЕЛАРУСЬ

ООО «ПИЛАКОС»
ул. Тимирязева 121/4 офис 6
220020 Минск, Беларусь

УП «Беллесэкспорт»
ул. Скрыганова 6.403
220073 Минск, Беларусь

КАЗАХСТАН и КЫРГЫЗСТАН

ИП «ВОРОНИНА Д.И.»
пр. Райымбека 312
050005 Алматы, Казахстан

АРМЕНИЯ

ООО «ЮНИТУЛЗ»
ул. Г. Парпеци 22
0002 Ереван, Армения

www.stihl.com



0458-212-1821-C



0458-212-1821-C